



2113 ԶԻՍՎՈՐԻ ԳՐԱԴԱՐԱՆ

Յ ջ ծ ի չ ի չ Յ

à ó ô õ ÷ Â Æ è Û ° ð

Â Æ ì 4 Â à Ô ÷ ð Î à ó Ø

° ð ° ì ÷ Û È ð ÷ ì à ó 1997

ØÆ-24 àòÔÔ² ÂÆèÆ ÀÛî² ÛÆøÀ

Ð/añ Û³ ñì³ Ì³ Ý Ñ³ Û³ Ñ³ ãõ¹ »è³ Ýì³ ÛÇÝÝ»ñÇ³ ÝÓÝ³ Ì³ Ý
½»Ýuáí¹³ è³ Ì³ ì³ »Õ³ ÷ áÈáÕ ì³ ñ³ Ýéáañì³ ÛÇÝ Û³ ñì³ Ì³ Ý
áõÕ³ ÆÇéÇ èì »ÕÌÛ³ Ý³ .³ Õ³ ÷³ ñÁ á³ ì³ Ýáõ ÿ ØÇÈ³ ÛÉ
È»áÝì ÇÇ ØÇÍÇÝ: ØÆ-24-Á Çñ³ é³ çÇÝ ÆéÇñÁ Çñ³ Ì³ Ý³ óñ»ó
1969 Áì³ Ì³ ÝÇÝ,³ Û³ áõÕ³ ÆÇéÇ èì »ÕÌÛ³ Ý³ Û³ èÇÝ Ì³ é³ í³ -
ñ³ Ì³ Ý³ áñááõÙÁ ÁÝ¹ áõÝ»Èáõ Û»Ì³ ì³ ñÇ³ Ýó: ØÆ-24² -Ý áõÕ³ -
ÆÇéÇ³ é³ çÇÝ è»ñÇ³ Ì³ Ý³ ì³ ñµ»ñ³ Ì³ Ý³ ÿñ: Ûñ³ ÌÇñ³ èÛ³ Ý³
÷ áñÓÁ á³ Û³ ÝÝ»ñÇ È³ Û³ ì³ ÇñáõÙáõ ãõ èá³ é³ ¼ÇÝáõÙ³ Ý Ñ³ -
Û³ Ì³ ñ³ Ç³ ½³ ñ³ .³ óáõÙÁ ÁáõÈì³ ì³ »óÇÝ áõÕ³ ÆÇéÁ³ ñ¹Ç³ Ì³ Ý³ ó-
Ý»ÈáõÝß³ Ý³ Ì³ Ñ³ áñ»Ý µ³ ñÓñ³ óÝ»ÉÝñ³ ÷ ñ¹ÙáõÝ³ ì³ »ì³ áõÙáõÝÁ:
Ø»Í³ ÷ á³ ÷ áÈáõÙáõÝ»ñÇ »ÝÁ³ ñÌì³ »ó ýÙáõ»È³ ÆÇ ùÁ³ Û³ èÁ³ ØÆ-
24-Ý áõÝ»ñ ÛÇ³ èÝ³ Ì³ Ý³ »ñÌì³ »Õ³ Ýáó ÈóÇÌ³: ÆéÇñ³ ÛÇÝ áõ
Û³ ñì³ Ì³ Ý³ . áñÌ³ éáõÙáõÝÁ óáõ ÿ ì³ »ó, áñ ù¹³ ááÇ¹³ è³ íá-
ñáõÙáõÝÁ Û»Ì³ Û³ Ì³ ñ¹³ ÌÇ³ ìñ³ È³ Û³ ÈóÇÌáõÙ ÈáñÇ Æ»ñáõ-
ÙáõÝ»ñáí ÿ ùÁì³ í³ Í³: Ûáñ Ñ³ ñÛ³ ñ³ 13 èÛ³ Ý³ Æ³ Û³ Ý³ Ì³ ù¹³ -
ááõÝ áõ ùá»ñ³ ì³ áñÁ, ÇÝáá»è³ ÆÈ³ ññÇ µáññ Û³ ñì³ Ì³ Ý³ áõ-
Õ³ ÆÇéÝ»ñáõÙ,¹³ è³ íáñìáõÙ »Ý ÛÇ³ Ì³ ×Çßì³ áõñì³ . Íáí¹³ Á³ Ý¹³ »-
Ùáí ì³ ñµ»ñ µ³ ñÓñáõÙáõÝ»ñÇ ìñ³, áõÝ»Ý³ Èáí È³ í³ . áõÝ
¹Çì³ ñÌÛ³ Ý³ á³ Û³ ÝÝ»ñÁ:³ óÇ¹³ ñ³ ÝÇó,³ ÝÑ³ Æ³ Æ³ ÷ Ý-
íì³ Ý³ . áõÙáõÝÁ³ á³ Ñáí»Èáõ Ñ³ Û³ ñ³ Ýñ³ Ýù¹³ ÿì³ »ÕìáõÙ ÿÇÝ
³ é³ ÝÓÇÝ¹³ Ñ³ á³ ì³ ÛÇÝáñÛÝ»ñáí µ³ Æ³ ÝÙáõÝÙÝ»ñáõÙ: 1976

İ³ Ý Ñ³ ÝÓÝ³ ñ³ ñ³ İ³ ÝáóÙ µ³ ó³ İ³ ÜáóÙ ¿ñ³ ÝÓÝ³ İ³ ¼ÖÇ ù³ -
 Ý³ İÇ, Û³ ñ¹ ì »Ö³ ÷ áĒáó Ñ³ ì áĬ µ³ Á³ ÝÜáóŸüÇ í»ñ³ µ»ñ³ Ē Ē³
 á³ Ñ³ ÝçÝ»ñÁ áó ×ÇĬ ãñ³ óáóĬ ì ñ³ İ ÜÇ ß³ ñü áñÇß
 µÝáóĬ³ . ñ»ñ ³ Ñ³ ñÁ³ İ³ Ý Ññ»ì³ Ý³ ÜÇÝ ì »Ö³ İ³ Ū³ ÝüÇ ¹³ ñÓÇ
 ³ ÝĬÜáóŸ»ñÁ, ÷ ñĬ³ ñ³ ñ Ñ³ Ū³ İ³ ñ . Ç ì »ëùÁ»

ØáóŸ-áóÙ Ūß³ İ³ »óÇÝ ß³ ì áñĬ³ . İ»ñ, ³ Ū ÁíáóÙ Ý³ .. ¿İ-
 ¼áĬ ÇĬ ¼ñÇÝ³ İ, . »ñ³ ñ³ . » ì »ñÇÝ³ İ³ Ý ì³ ñµ»ñ³ İÁ Ñ³ Ū³ -
 á³ ì³ ì Ē³ ÝáóÙ ¿ñ³ Ü³ á³ Ñ³ ÝçÝ»ñÇÝ, áñáŸü İáó Ñ³ İĬ»Ē ĸÇÝ
 »ñĬ³ ñ³ ì³ .. áó Ñ³ çáó³ İ³ ñ³ ñ³ ñáóĬ³ Ūµ áó ŞØÆ! áóó³ ĀÇé-
 Ý»ñÇ Ū³ ñ³ ì³ Ý ½³ Ý . í³ İ³ ÜÇÝ İÇñ³ éáóĬ³ Ūµ ßĒ³ ññÇ áñĒ
 ³ ĒĒ³ ññ³ Ū³ Ē»ñÇ ì³ ĒŸŪ³ İ »ñĬñŸ»ñáóÙ: ĒáóĬáóŸ»ñÁ, áñáŸü
 Ū³ ñ³ ì³ Ý . áñĬáóáóĬáóŸ»ñáóÙ »ÇÝ ÷ áñó³ ñĬĬ»Ē ĒáóŸÇĒİ
 ß³ ì Ññ³ ááñÇáŸ»ñÁ³ Ū»ñÁĬ»óÇÝ:

áóó³ ĀÇéÁ á»ì ù ĸ áóŸ»Ÿ³ áñĬ³ . ÇĬ áó İ³ éáóı³ İü³ ÜÇÝ
 ĒáóĬáóŸ»ñ, áñáŸü ³ á³ ÑáíáóÙ »Ÿ µ³ ñóñ ÑáóĒ ĬáóĬáóŸ, Ū³ ñ-
 ì áóŸ³ İáóĬáóŸ áó ß³ Ñ³ . áñĬ³ İ³ Ý ì »ĒŸÇİ³ İ³ Ý µÝáóĬ³ . ñ»ñ,
 ³ Ū ÁíáóÙ Ý³ .. İ³ Ÿñ ß³ Ñ³ . áñĬŪ³ Ý á³ Ū³ ŸŸ»ñÇ Ýİ³ ì Ū³ Ūµ
 İ³ ÜáóĬáóŸ, ÇŸá»ë Ý³ .. úá»ñ³ ì ÇĬ Ñ³ ñŪ³ ñ³ İáóĬ³ Ý
 ÑŸ³ ñ³ ìáñáóĬáóŸ Ýáñ³ . áóŸ Ē³ ñ³ ìáñáóŸ»ñÇ Ñ³ Ū³ İ³ ñ . »ñÇ
 .. éá³ é³ ¼ÇŸáóĬ³ ÝŸİ³ ì Ū³ Ūµ:

ŪĬ³ İ³ á³ Ū³ ŸŸ»ñÇÝ Ñ³ Ū³ á³ ì³ Ē³ ÝáóÙ ¿ñ³ »ñĬĬ»
 Ō³ Ýáó Ū»İ áĬ áñ³ İáí, Ō»İ³ ŸÇİ³ ÜÇáŸ ááá³ áĬ áñ³ İáí áóó-
 Ō³ ĀÇéÁ: ² Ū éáñĬ³ . ÇĬÁ Ū³ ñ³ ì³ Ý áóó³ ĀÇéŸ»ñÇ á³ ñĬáóÙ
 İ³ ¼áóÙ ĸ Ñ³ Ū³ ñŪ³ 100% áó ĒĬ áó í³ İ ĸ . áñĬŸ³ İ³ Ý áóó³ -
 ĀÇé³ ßÇŸáóĬ³ Ý áóÇ . áĬáóĬ³ Ý ÁŸÁ³ óúáóÙ:

ÁŸĬ ñ³ İ Ñ³ ñŪ³ ñ³ ¹³ éáóŸÁ ÁáóŸ Ĭ í»ó İÇñ³ é»Ēáó ùÁ³ -
 Ū³ ĒÇ ¹³ ñóáđ³ ÜÇÝ Ññ»ì³ Ý³ ÜÇÝ ì »Ö³ İ³ Ū³ Ýü, áñŸ ³ á³ Ñá-
 íáóÙ ĸ İñ³ İÇ ì ñ³ İ³ ×ß ñĬ áóĬáóŸÁ áó³ í»Ĭ ³ ñ³ . áóÇ áóó³ -
 ĀÇéÇ ¹³ Ĭİ Ç Ññ»ì Ñ³ Ū³ Ū³ ì³ İ³ í»Ĭ Ū»İ³ ÝĬÜáóŸ»ñÇ ì³ İ
 Ññ»ì³ Ýáó ÷ áóÇ ³ ÝĬÜáóŸ»ñÇ íñ³ ì »Ö³ ÷ áĒáóŸÁ:

² Ū»Ÿ³ »Ö³ Ÿ³ İ³ ÜÇÝ . Çß»ñ³ ÜÇÝ ØÆ-28Ū áóó³ ĀÇéÇ İ»ñá³ -
 ñÇ ÁŸĬ ñáóĬ³ Ý Á³ Ū³ Ÿ³ İ áñáĬİ»ó áñ . Ĭ³ . áñĬ»Ē á³ ì ñ³ ĒĬ Ç
 Ĭ³ ñµ»ñ³ İŸ»ñ, ³ ŪĒŪß³ İ»ĒİáóŸáó³ ÜÇÝ Ē³ ñü³ íáñŪ³ Ý Ñ³ Ū³ -

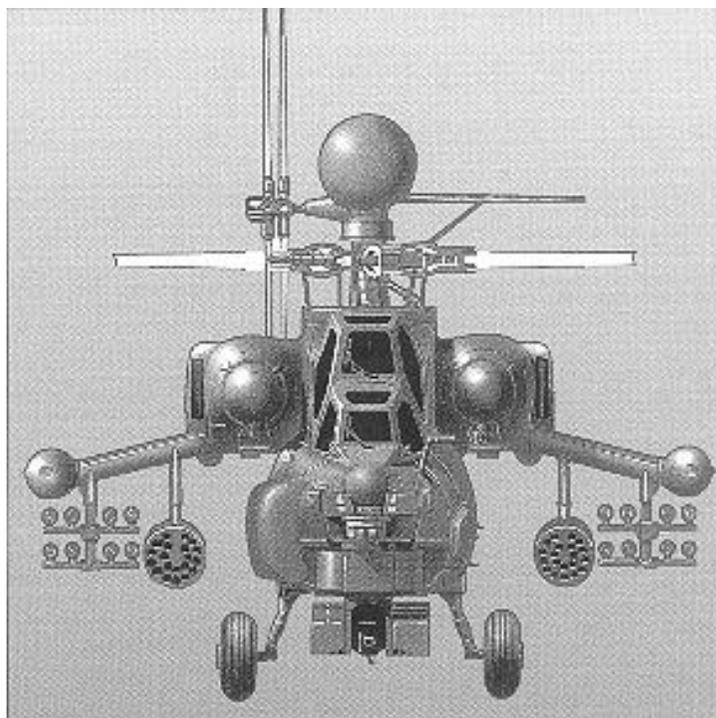

Ūİ. 2. ØÇ-28 Ū³ ñ³ İ³ Ý áóó³ ĀÇéÇ Ĭ »ëùÁ ¹ÇŪ³ óÇó

ĬñÇ Ýáñ Ē»ñáóŸ¹:

ØÆ-28Ū-Ç µ³ ½³ ÜÇ íñ³ İĒĬ »ŌİİÇ Ññ»ì³ İÇ Ū³ ñ³ İ³ Ý
 Ū»»Ÿ³ ÜÇ áóó³ ĀÇé³ ÜÇÝ ì³ ñµ»ñ³ İÇ Ýáñ Ē»ñáóŸ¹ª ØÆ-40-Á,
 Ō³³ íáñĬ áó úá»ñ³ ì ÇĬ ú¹áóĬ Ñ³ Ū³ ñ:

ĐÇŪŸ³ İ³ Ý ³ . ñ» . ³ ì Ý»ñÇ áó Ñ³ Ū³ İ³ ñ . »ñÇ . Íáí ³ Ū
 Ū»»Ÿ³ Ý»ñÇ áóŸÇŸÇİ³ óÇ³ Ý İİ³ ¼ÖÇ 80%, áñÁ Ÿß³ Ÿ³ İ³ Ĭáñ»Ÿ
 İİñ×³ ì Ç Ūß³ İŪ³ Ý Á³ Ūİ»ì³ Ý»ñŸ áó İÇÇ»óŸÇ İ³ ĒĒ»ñÁ, ÇŸá»ë

Ý³ · Ī»Ýē³ · áñÍáóŷ»áóĀŪ³ Ý Ĥñç³ ÷ áóĬ³ ñÁ»úÁ:
 ØÆ-28-Ç ĪñáŎ Ñ³ Ū³ Ī³ ñ· Ç áó áóĀ³ ŪÝ ĩ »Ŏ³ Ī³ Ū³ Ýùç
 ū· ĩ³ · áñÍŪ³ Ū³ Ý³ È³ ĩ »ēíáóŪ ĵ ēī »ŎĪ»ÉØÆ-58 áóŵ» ĩ ñ³ ĩ³ ñ
 áóŎŎ³ ĀÇé:

ĐÇŪÝ³ Ī³ Ý ĩ í Ū³ Ē»ñÁ ØÆ-28²
 ŪáñŪ³ ÈŪ»ĪÝ³ ñĪ³ ŪÝ ½³ Ý· í³ ÍÁ, Ī.10400
 Āēçñç³ é³ í»É³ · áóŷ³ ñ³ · áóĀŪóŷÁ, Ī. /Ā³ Ū.....300
 ēī³ ĩ³ ĈĪ³ é³ ēī³ ŌÁ³ é³ Ýó ōñĪñç³ ½³ »áóĀŪ³ Ý³ Ū..3600
 ēá³ é³ ¼ÇÝáóĀŪóŷÁ³ ñŎŪ³ Ý ±110⁰³ ÝĪŪóŷáí Āēī³ ¼-
 Ūáŵī Ç+130...-40⁰ Āēī ĩ »ŎÇ³ ÝĪŪóŷáí Ññ³ ÝáĀ, Šŭ¹-ŭ¹ | · Šŭ¹-
 »ñĪçñ | ¹³ ēç ÑñĀÇéÝ»ñ, éáóŵ»ñ áóŵñĪç³/áŎ³ μ³ ù»ñ:

ØÆ 28Ū-Á XXI , ² ðÆ Ø² ðĭ² Ī² Ū² Đ² Ø² ÈÆĐŪ ¼
 ŠØ² øē-95 | ³ ĩç³ ē³ ĪáÝáóŵ óáŵ³ ¹ñĪ»ó ØÆ-28Ū áóŎŎ³ ·
 ĀÇéç³ é³ çÇÝ Āēçñç³ ŪÝ ÝŪáóŷÁ: , ñ³ ēī »ŎĪáóŷáí



ŪĪ. 3 ØÆ-28-Ç ÁÝ¹Ñ³ Ýáŵñ ĩ »ēúÁ ĪáŎÝáó³ ŪÝ ĤñçĪ ēá³ é³ ¼ÇÝáóĀŪ³ Ū³ áó
 é³ ¼çáçēĪ ĩñáÝ³ ŪÝ ē³ ñŪ³ íáñáóŷŪ»ñáí

Øàòŧ-Á μ³ óáóŪ ĵ Ýáñ ĵç ó³ Ū³ ù³ ŪÝ áóĀ»ñç
 Īçñ³ èŪ³ Ý ĩ³ ĪĪ³ ĈĪ³ Ūáŵ:

ò»ñ»Ī³ ŪÝ Īçñ³ èŪ³ Ý Ū³ ñĪ³ Ī³ Ý áóŎŎ³ ĀÇéç ēī »ŎĪŪ³ Ý
 Ūñó³ Ý³ Ī³ μ³ ÈÉáóĀŪóŷÁ ĩ »»ó³ í»Ĭ³ ù³ Ý 10 ĩ³ ñç: Ø³ ē-
 Ý³ Īçó áóŎŎ³ ĀÇéç»ñç ē³ ñŪ³ íáñáóŷŪ»ñÁ μ³ ó³ ñŎŎ³ Ī³ á»ē
 Í»ñ³ ó»É ĵÇÝ: ² Ū³ Ñ³ Ý³ · Ū³ ÝúÁ, ÇÝáá»ē Ý³ · á³ ĬĪ á³ Ý³ Ī³ Ý
 á³ ĩ³ ĩ»ñÝ»ñç ýçÝ³ Ýē³ íáñŪ³ Ý ÈÇēī Īñ×³ ĩ³ áóŪÁ, Ñ³ Ý. »ŏñçÝ
 Ýñ³ Ý, áñ 1993 Āí³ Ī³ ÝçÝ Øàòŧ-Ç · ÈÉ³ íáñ ĪáÝēī ñáŵĪ áñĀ
 áñáßó ¹³ ¹³ ñ»óÝ»É ØÆ-28-Ç á»Ī³ Ī³ Ý ÷áñŎ³ ñĪáóŷŪ»ñÁ



ŪĪ. 4 ØÇ-28Ū-Ç Ó³ È ĪáŎ áĪĐ-Ý»ñç áó Š² ĩ³ Ī³ | áó ŠÆ·É³ | ĪĐ-Ý»ñç
 ĀáŎ³ ñĪŪ³ Ý Ñ³ Ū³ Ī³ ñ. »ñÁ · àòĐ´--23-ŪĪ ú-Á

³ ĩ³ ñĪ³ Ī³ Ý ÷áóŵŪ áó Ī»ÝĪ ñáÝ³ óÝ»É ñáññ áóĀ»ñÁ ¹ñ³
 μ³ ½³ Ū³ ĩñ³ ēĪ¼áóŵŪáñ»Ý Ýáñ ĪáŎÝáó³ ŪÝ ē³ ñŪ³ íáñáóŷŪ»ñç
 ÑçÝ. »ñáñ¹ ē»ñÝ¹ç ÇÝĪ »· ñ³ óĪ³ Í Ñ³ Ū³ Īçñáí Ýáñ áóŎŎ³ ĀÇéç³
 ØÆ-28Ū-Ç ēī »ŎĪŪ³ Ý ĩñ³:

Æ ēĪ¼μ³ Ý» ×çĬĪ ÁÝĪ ñĪ³ Í áóŎŎ³ ĀÇéç áŵñ³ · ÇĪÁ áó
 ³ ÝÓÝ³ Ī³ ¼ç ù³ Ý³ ĪáóĀŪóŷÁ Āáŵēī í»óçÝ ¹ñ³ Ñ³ Ū³ ñ³ é³ Ýó
 ÷á÷áÉáóĀŪóŷŪ»ñç ÷áñŎ³ ñĪĪ³ Í Āēçñç³ ŪÝ ē³ ñŪÁ ØÆ-28² -Ý,

³ Ū aÇeÇ ³ Ýí³ YáóŪ³ í ëi³ ó³ í ŠØÆ-28² | " ŠØÆ-28Ū | ĩáóĕ
 ³ BĒ³ nŃ . ³ ĩáó Ń»i á: ² YÓY³ Ĩ³ ¼ŪÇ 1³ ē³ íáñáóŪ³ Ý ámí³ . Ç-
 ÍÁ ¼³ Ý¹»Ū; áñÁ ĨÇñ³ éíáóŪ ĵñ ØÆ-28²-Ç íñ³ , áó 20 í ³ nŃ³
 Ū³ nŃ³ Ĩ³ Ý á³ Ū³ YÝ»ñáóŪ ëi áó áóŪ ³ Yó³ Í ØÆ-24-Æ íñ³ ,
 ÇYáa»ë Ý³ " maĥāñ ³ nŃ³ ē³ NŪ³ YŪ³ Ý Ū³ nŃ³ Ĩ³ Ý áóŪ³ ĀÇé-
 Ý»ñÇ íñ³ áó Ááóĕ ĵ í ³ Ĩĕ ¹Çi »É ØÆ-28Ū-Á ÇmŃ " ³ á³ . ³ ŪÇ
 áóŪ³ ĀÇé: Ūñ³ í ³ Ĩi ÇĨ³ Yá ³ ÷ ³ ½³ Yó ó³ Íñ ¼³ ñóñáóŪ³ Ý
 íñ³ ĀeÇmŃ ĵ áó Ū³ nŃ³ Ĩ³ Ý ĨÇñ³ éáóŪŪóŪ . ÇB»ñi³ Á³ Ū»ñÇY:

ÁáóĕíéĨÇÇ ³ íÇ³ óáóó³ N³ Ý¹»éáóŪ ³ é³ çÇY ĀeÇmŃ³ ŪÇY ØÆ-
 28-Ç ūñÇY³ ÍÁ B³ i Ū³ éY³ . »i Y»ñÇ N³ Ū³ ñ, ³ Ū ÁíáóŪ ³ nŃ³ -
 ē³ NŪ³ YŪ³ Ý, ³ Y³ ĨYĨ³ ĒN³ Y¹Çē³ ó³ í:

Á³ ŪY ĵñ ¼³ ó»ĩáó í³ nŃ³ . áóñÁ ØÆ-28Ū Ū³ nŃ³ Ĩ³ Ý N³ Ū³ -
 ĨÇñÇ ŪÇ ū³ YÇ ÍáóŪ»ñÇ N³ Ū³ ó³ Ĩ³ ñ . Ç íñ³ :

ē³ nŃ³ íáñáóŪÁ. ØÆ-28-Ū ÍáóŪáó³ ŪÇY ē³ nŃ»ñÇ ÇYi »-
 . nŃ³ ói³ Í N³ Ū³ ĨÇñÁ M ēÆD ³ Ū³ nÁ³ Ĩ³ Ý ĒY¹ÇñY»ñ ĩáóĕ»Ĩĕ
 ³ á³ NáiáóŪ ĵ. ĀeÇmŃÁ i »Ū³ YŪÇ ³ YN³ ñáóŪŪóŪ»ñÁ ĩñÇ³ Ý-
 ó»ĩáí ÇYáa»ë Ō»éuÇ Ĩ³ é³ í³ ñáóŪáí, ³ Ūá»ë ĵÉ ³ íi áŪ³ i
 é»ĀÇŪáóŪ, ū . i ³ . ūñĨ»ĩáí ū³ nŃ³ »½³ . ñáóŪŪ³ Ý ĩñ³ i íáóŪŪóŪÝ áó
 i »Ū³ YŪÇ »é³ ã³ ÷ ēÇYÁ»¼³ Í á³ i Ĩ»ñY»ñÁ, áñáYáóŪÁ, N³ Ū -
 Ý³ ¼»ñáóŪÝ áó ĀÇñ³ ĒÇ ×³ Y³ ááóŪÁ, áóŪ³ ĀÇéY»ñÇ ĒŪ³ ŪÇY
 ĨÇñ³ éáóŪŪóŪÁ ĀÇñ³ ĒY»ñÇ ³ íi áŪ³ i ³ ói³ Í ¼³ BĒŪ³ Ū³



ŪĨ. 5 ØÆ-28Ū-Ç i »èÀ ÍáóŪçó

ŪÇŪŪ³ Yó Ū»ç ĩñ³ i íáóŪŪ³ Ý »ñĨíáóŪŪ³ YÇ ÷ áÉ³ Ý³ ÍáóŪŪóŪ
 ĀÇñ³ ĒY»ñÇ Ū³ ēÇY áóŪ³ ĀÇéY»ñÇ áó ū¹³ ŪÇY Ĩ³ Ū í»ñ . »i YŪ³
 NŃ³ Ū³ Ý³ i ³ nŃ³ Ĩ³ Ý Ĩ³ i »ñÇ ŪÇç ":

Đ³ Ū³ ĨÇñÁ ¼³ ŪĨ³ ó³ Í ĵ. Ĩ³ ŪóŪ³ óíáó ¹Çi ³ nŪŪ³ Ý YB³ -
 Ý³ éáóŪŪ³ Ý ūá»ñ³ i áñÇ ūáí ÇĨ³ Ĩ³ Ý Ĩ³ Ū³ Ý, ç»ñŪŪ³ -áóŃ»éáóĕ-
 i ³ ¹Çi ³ nŪŪŪ³ Ý NŪ³ nŃ³ íáñáóŪŪóŪÝ»ñái, ū¹³ ááóç ç»ñŪŪ³ ¹Ç-
 i ³ nŪŪŪ³ Ý Ĩ³ Ū³ Ý áó Ē³ ½»ñ³ ŪÇY N»é³ ã³ ÷, ē³ Ū³ í³ nŃ³ ÇY ³ Ū-
 nŃ³ óíáó ĀÇñ³ Ē³ óáóó³ 1ñÇá áó YBÇá N³ Ū³ Ĩ³ ñ . , ū¹³ ááóç . ÇB»-
 nŃ³ ŪÇY ¹Çi ³ nŪŪŪ³ Ý ³ ĨYáóŪ»ñ, . áóŪ³ íáñ N»ŌáóŪŪóŪ»Ū³ ŪÇY
 ¹Çē ÷ ĒŪÇ íñ³ ĵĒĨi ñáY³ ŪÇY YBŪ³ YN³ Ū³ Ĩ³ ñ . , ÇY»ñóÇ³ Ūáí áó
 ³ nŪ³ YŪ³ Íáí ³ BĒ³ i áó ū¹³ . Ý³ óáóŪŪ³ Ý N³ Ū³ Ĩ³ ñ . »ñ, ÇYáa»ë
 Ý³ " ññĨÇ YÇ¼ÇĨ³ Ĩ³ Ý 1³ BĨ Ç ū¹³ . Ý³ óáóŪŪ³ Ý N³ Ū³ Ĩ³ ñ . Á,
 Ĩ³ áÇ ŪÇçáóŪ»ñÇ N³ Ū³ ĨÇñÁ, áí áóŪ³ ĨY»ñÇ íé³ YÇó í»ñ " 1³
 ē³ íáñi³ Í ĩñÇ³ Ý³ ŪÇY ¹Çi Ū³ Ý é³ ¹ÇáĨi³ óÇáY Ĩ³ Ū³ YÁ:

ē³ ¹ÇáĨi³ óÇáY Ĩ³ Ū³ YÁ ¼ĒĨ ³ á³ NáiáóŪ ĵ áóŪ³ ĀÇéÇY
 ĀÇñ³ ĒY»ñÇ áñáYáóŪÁ, ŠÁ³ ūYi»ĩáí | i »Ū³ YŪÇ Ēáñ¹áqñ¹áó
 ĀŪŪóŪÝ»ñáóŪ Ĩ³ Ū ĵÉÍ³ é»ñÇ N»i " Á, Á³ ūëi áóÇó ¹áóñē N³ Ý»ĩáí
 ŪÇ³ ŪŪ Š. ĒĒÇ | . ³ . ³ ĀY³ Ū³ ÉÁ: áñáB»ĩáí N³ nŃ³ ÍÇ ūŪŪĨi Y»ñÁ,
 áóŪ³ ĀÇáY ³ BĒáóŪáñ»Y ¹áóñē ĵ . ³ Ĩĕ Á³ ūëi áóÇó áó ŠŪB³ -
 ÍáóŪ | 1ñ³ YŪ: ¹³ óÇ 1ñ³ YÇó, ØÆ-28Ū-Æ ēĨ-Ū, Ç íÇ×³ ĨÇ ĵ
 ĩáóĕ»ĩáó í³ nŪŪ³ Ý áóŪ¹³ . Ý³ óáóŪŪ³ Ý ĒY¹ÇñY»ñÇ:

ēá³ é³ ¼ÇYáóŪŪóŪÁ. ¶»ñŪ³ Ū³ ŪÇY í»ñÇY ³ ëi Ç×³ YÇ
 ×B nŃi Ĩ³ é³ í³ ñíáó Š²i ³ Ĩ³ | NŃĀÇéÁ M Đ ³ ūÁi í³ Í ĵ é³ -
 ¹ÇáNŃ³ N³ Ý . ³ ŪÇY ¼³ ñŪñ³ . áóŪ³ Ĩ³ ñ . Ç Ē³ Ā³ nŃ³ á³ Ná³ YÇá
 YB³ Ý³ éáóŪŪ³ Ý N³ Ū³ Ĩ³ ñ . áí: ² ŪŪ ÉáóáóŪ ĵ ¼ñ³ NÇ ¹ÇY³ ŪÇĨi
 á³ BĨ á³ YáóŪŪ³ Ū³ i ³ YĨ»ñÇY áó ū¹³ ŪÇY ĀÇñ³ ĒY»ñÇY:
 ¶»ñŪ³ Ū³ ŪÇY ŠÆ. Ē | ŠŪ¹-Ū¹ | 1³ nŃ ĨĐ-Y ĨÇñ³ éíáóŪ ĵ ŠŪ³ ó
 ÁáŪ áó Ūáé³ óÇñ | ēĨ¼áóŪŪáí: ññíáó i ÇáÇ NŃĀÇéY»ñÇY ĵÉ
 áóŪÇYÇĨ³ ói³ Í »Y ó³ Ū³ ū³ ŪÇY ¼áñŪ»ñÇ ¼ÇY³ ŪÁ»ñŪY»ñÇ N»i :
 , nŃ³ Yó ÁáŪ³ ññíáóŪŪ³ Çñ³ Ĩ³ Ý³ óáóŪ ĵ ūá»ñ³ i áñÁ:

P-3 nA I Y Nn YaA UY i »O I U YuA M-Di 1/4 Y I I ;
 30U i n U a ÷ Ç 2 42 Nn YaAai WadY i Ç a i »O I U Yu
 adY N i » I Ç U ni I Y U »u Y Ya - Ø ä - 2 - A : A »u U Y Y I -
 UadY »n Ç i CnadAA, Nanç 1/2 Y I Y N nAadU Y U »ç 220⁰, ÇeI
 adO OÇ . ad 53⁰: ØÆ-24ä-Ç i n U Ç Y B nA Nn YaAÇ U ni I -
 I Y I Ç e eadU Y ÷ añOÁ oad i i »ó, añ aOÇ adO AÇeÇ
 Bnc 13 nOÁ 1 »aÇ AÇn EÁ a N Y cad ; 3-4 Y . U i »IÇ B i
 A U Y I , u Y Ç n I Y oYad ; i acm »IÇ B nA »nÇ U »E -
 YÇ/UA, µ oÇ 1 n Y Çó, IaouÇ i n A e »IÇ 1/2 IÇ añ »Y Ç Y ad ;
 n . adUad MUYa 100IU/AS U 2 U N Y . U YuA adO AÇeÁ
 13 nOYad ; ASY Uao N U n i »IÇ Eáo »IÇ : 1/4 Y U »nÇ
 1/2 i »OadY Y UÇÇ a »e i acm »IÇ i n 1/2 IÇ añ »Y µ nO n oYad
 ; n i »nÇ U i adU Y Na e IÇ adUad µ o I U »Y »I ad
 añañiáO ÷ aOn I Y »nA P YanNÇ i Nn YaAÇ AYi náiÇ eYadU Y,
 YÓY I 1/4 I náO ; AYi n »E n IÇ i Ç a A Y UÇÇ I Y añ »Y
 U ni Ç a NÇY :

P-Di -Ç IÇn eadY Çn I Y oYad ; u »n i añA:

u 13 ad Çn I Y oYad ; Y B Y eadUad e O i Ç i n
 U n o i I AÇn E oadÇÇ u . YaadU µ I U ; E e Yó 1 n :
 e a e 1/4 YaadU Y U eY »Y I 1/4 adU Y » añ e i n i áO
 i Ç oÇaY NnAÇeY »nA M 2 D 80 " 130 U i n U a ÷ Ç ad 23U-

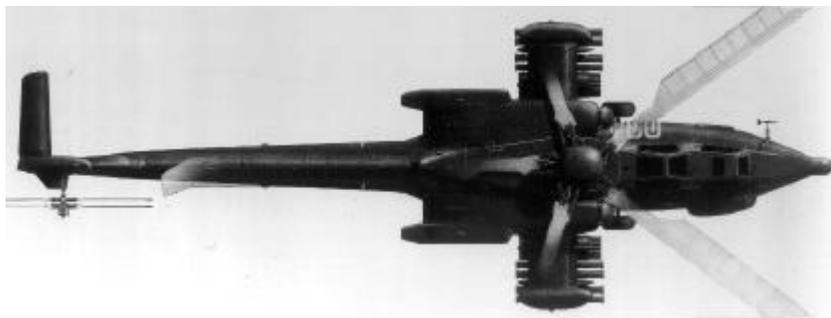

ÜI. 6 ØÆ-28Ü-Ç i »eüA i »n Çó

Yáo 1 P-23 i Ç oÇaY Nn YaAY »nA, añayü ni I »Y Y B nA
 adY i »ne É adD -23-250 Nn i Y UY µ eY n IOY »nadU : 2 U
 e a e 1/4 YaadU Y IÇn eadUad Çn I Y oYad ; u 13 ad :

adO AÇeÁ I náO ; u . i . añ I »E Çµ " I Y a i U Y
 UÇçáo, añÇ 1 »auadU I EÇaY »nÇ I »i »nadU 1/2 i »Oí adU »Y
 N i ad µ eY n IO »n :

Ø Y n U adUad . ØÆ-28² -ái µ n 1 aÇi i AÇ N çáO
 Çn I Y oadU M »ei »náiÇ u O I , ÇU »U Y , i I e " UY
 i I U adU »Y O I i n U Y N U I n . Ç µ nO n 1 Uad i »-
 i adU Y ad adO AÇeÇ I náO N U I n . Ç U AY 1 adY I adUad-
 Y »nÇ U eÇY, añ I náO Y adU ; 1 ÇU Y EadO OÇ . adO adU µ
 e Ç oáO »e a i Ç I . »µ eY i I adUad »nÇY : a U -
 Y i añ adU ; ØÆ-28Ü-Ç µ nO n U Y n U adUad, añA AadE I i
 U ni Ç a NÇY i »IÇ i e i N añ »Y I i n »Eo N I NnAÇeÇ UY
 i »n 13 e i añ adUad »nA :

Ø ni I Y I »Ye adY I adUad . U µ Y ad . nái ØÆ-
 28Ü-A N U a i e E Y adU ; Çn Y E añ 1 ÇY :

unÇY I , O I i n U Y au a ai ad I Ç BÇ i B nuÇó 1 añe
 . Eo 1 »auadU adO AÇeY Ç i Ç IÇ ; i »n 13 eY Eo u 13 Y -
 i I U Y e » I i Ç i a NÇ N i e n I Be adU Çn I Y oYad
 ; IÇi , i U i Ç u Y Çn I Y oí adU ; Ç Yu Y AÇeÇ UY i n µ n -
 Iái I U ; E i i ae ai oÇ U e »AÇU adU, añayó 1 »auadU e » I -
 i Ç i U adU »Y i A Uai ; 0-Ç :

2 YÓY I 1/4 . a U a N a Y adU . adO AÇeÇ Y B Y I -
 Kó U ni I Y i Y e i I u Y »nÇ 1 »auadU a ÷ 1/2 Yó o I n
 µ nO n adUad »nÇ i n YÓY I 1/4 Y A U Y I a U adU añ
 I i a ad i »Eo añ ; E i i ae ai oÇ U e »AÇU ai i U AÇu
 I i n »Eo N U n : D i I a »e U 1 »auÇ N U n ; Y -
 E e »e i I ØÆ-28Ü-Ç YÓY I 1/4 ÷ n adU Y N U I n . A,
 añY a Nái adU ; u 13 ad »nÇ . a U a N a Y adU adO OÇ .

ááóóááóó ùµ 12ù/1ññ ÷ ññ . ááóó ùµ ÁÝÝ»Éáó 1»áúáóó: êí¼µ-
 Ý³ Ì³ Ý ßñç³ Ýáóó . áñí³ ññíáóó ÷ Ñ³ ññí³ ññ³ Ì³ Ý Ó . áóó³ Ùñ³ ó-
 Ýáóó ù»É³ Ýç¼Á, ³ Ùáóó»í . Ñ³ ññ³ Ìç ááÁÁ ÌÉ³ Ýáóó »Ý ; Ý»ñ . ³ -
 áóó³ Ì ß³ èèçÝ»ñÝ áóóÝ»ñ . ³ ÌÉ³ ÝçáÑ³ ÷ áóó µ³ ¼Á³ ÁáéÝ»ñÁ:

100 ù»í ñçó ³ í»Íç µ³ ñóñ ÁéçáñÝ»ñç Á³ Ù³ Ý³ Ì³ ÝÓÝ³ Ì³ ½
 Ùç ÷ ññíáóóáá á³ ññ³ ßáá ç Ùççáóáí ³ á³ Ñáíáóó ÷ íÁ³ ññ³ ÙçÝ
 ³ ½³ ÷ Ì³ Ý Ñ³ Ù³ Ì³ ñ . Á: ² Ù . áñí³ ññíáóó ÷ ù¹³ ááç . ùá»ñ³ -
 ÷ áñç Ùáí ù»íÁ Ùáéçó ³ Ý³ É: Ð³ ÷ áóó Ì ñçáÝ»ñÁ ³ í ÷ á-
 Ù³ ÷ áñ»Ý Ì ñáóó »Ý Ñ³ ññí³ ññ³ Ì³ Ý Ó . Ù³ Ý ³ Ùñ³ Ì³ áçáÝ»ñÁ,
 . áñí³ ññíáóó »Ý ¹éÝ»ñç . èá³ é³ ¼çÝáóó Ý ÌáÝéáÉ»ñç Ì³ éá-
 13 ÙçÝ ÷ ³ ù»áóó Ý»ñÁ, »ññíáóó Ìáóó»ñçó Ñ¹³ ááç ù»Ááí ³ ççó,
 ùá»ñ³ ÷ áñç Ùáí ³ Ó³ Èçó ÷ áíáóó »Ý Ñ³ ÷ áóó Á»ñ Ññááááá-
 Ý»ñÁ, áñáÝ ÷ á³ Ñá³ Ýáóó »Ý ³ ÝÓÝ³ Ì³ ¼çÝ ááóó Áçéçó ¹áóó
 . ³ Éáó á³ ÑçÝ ß³ èèççÝ Ñ³ ññ³ Ì»Éáó:

ÞÝáñÑçí ³ Ù Ñ³ Ý . ³ Ù³ Ýùç, áñ ÈóçíÁ µ³ Á³ Ý³ Ì³ ÷ ¼ñ³ Ñ³ -
 ÙççÝáñÙáí, Ý³ ½³ . áóóÝç ÷ Ñ³ èóí³ Ì³ ù»í ³ Ý . ³ Ùçó ³ ÝÓÝ³ -
 Ì³ ¼ç »ññíáóó Ý¹³ ÙÝ»ñç ß³ ñùçó ¹áóó . ³ ÉÁ: ù¹³ ááç Ìçñ³ -
 íáñí»Éó 1»áúáóó ØÆ-28Ü-ç ùá»ñ³ ÷ áñÁ Ì³ ñáóó ÷ çÝùÝáááóó
 Ý³ µ³ ñ Ù³ ù»Ý³ Ý Ñ³ èóÝ»ÉÙçÝá . ù¹³ Ý³ Ì³ Ì³ Ù³ Ý:

ØÆ-28Ü-áóó, çÝáá»è Ý³ . ØÆ-28²-áóó, ýáá»É Áç Ñ»í . ç
 Ù³ éáóó . áááááááá áóóç µ³ Á³ Ýáááá, áñí »ó Ì ñáóó »Ý ÷ »ó³ -
 íáñí»É 2-3 Ù³ ñ¹, ùñçÝ³ Ì, ùçá ³ é³ ç È ÷ í³ Ì ááóó Áçéç ³ ÝÓ-
 Ý³ Ì³ ¼ç ³ Ý¹³ ÙÝ»ñÁ:

ù¹áí ³ ñ³ . ÷ »ó³ ÷ áÉí»Éáó áóó³ Ýááááááá. ØÆ-28Ü-Á
 Ì³ ñáóó ÷ ÷ »ó³ ÷ áÉí»É Ù³ ññ³ Ì³ Ý . áñíáóóááááááá»ñç ßñç³ Ý
 ÁÈ-76 çÝùÝ³ Áçéáí: , ñ³ Ñ³ Ù³ ñ á»í ù ÷ ³ á³ ÙáÝ³ ³ Á»É
 áí áóó ³ Ìç Á»ñÁ, áí áóó ³ Ìçó í»ñ . ½»í »óí³ Ì èÈí-Ý, Á»ñç
 ÌáÝéáÉ»ñÝ áóóè ÷ µçç¼³ ÷ áñí Á:

² Ù Á³ Ù³ Ý³ ÌÁ, áñÝ ³ ÝÑñ³ Á»ßí ÷ µéÝ³ Á³ ÷ áóóçó Ñ»í á
 ááóó Áçéá Áéçáñç Ý³ È³ á³ ÷ ñ³ èí »Éáó Ñ³ Ù³ ñ, 1,5 Á³ Ùçó áç

· »ñ³ ½³ Ýóáóó:

ØÆ-28Ü ááóó Áçéç ÑçÙÝ³ Ì³ Ý ÷ í Ù³ É»ñÁ.
 ÙáñÙ³ ÉÁéçáñç ÙçÝ ½³ Ý . í³ ÍÁ, Ì10500
 Áéçáñç ³ ñ³ . ááááááá, ÌÙ/Á³ Ù³ é³ í»É³ . áááá.....300-320
 Íáóóç íñ³100
 áááÝ³ é³ ç.....100
 Áéçáñç Ñ»é³ íáñáááááá, ÌÙ.....450-500
 èí ³ ÷ çí³ é³ èí³ Ò, Ù.....3600
 Þ³ ñÁçç ÷ çáÁ.....íí-117í Ø²
 Ø»Ý³ ññ³ ÙçÝ Ññáááááá, Óç³ ááÁ.....2x2200
 Áéí éá³ é³ ¼çÝáááááá»ñç ÷ »è³ ÝÝ»ñç ³ é³ í»É³ . ááá
 Ù³ ññ³ Ñ³ Ì³ ù³ Íáóó»ñÁ.
 Í Ð §² ÷ Ì³ Ì, Ñ³ ÷16
 Í Ð §Æ . É³ Ì, Ñ³ ÷8
 á² Ð C-8 80ÙÙ ÷ ñ³ Ù³ á³ ÷, Ñ³ ÷80
 á² Ð C-13 130ÙÙ ÷ ñ³ Ù³ á³ ÷, Ñ³ ÷20
 2² 42-ç Ù³ ññ³ Ì³ Ý á³ ß³ ñÁ, ³ ññ³»ñ.....250
 ¶ Þ-23-ç Ù³ ññ³ Ì³ Ý á³ ß³ ñÁ, ³ ññ³»ñ.....2x250

í É³ ¹çÙçñ èí »ÍáÉçíáí,
 . ÈÉ³ íáñ ÌáÝéí ñáóó ÷ áñç ÷ »ó³ Ì³ Éç á³ ßí áÝ³ Ì³ ÷ ñ;
 ÷ çí³ Éç Þá»ñµçÝ³,
 . ÈÉ³ íáñ ÌáÝéí ñáóó ÷ áñç ÷ »ó³ Ì³ É
 ÷ èí Ýçí íá½¹ááááá . á ýáí³ , ¹ 4, 1995 Áí³ Ì³ Ý



Î²-50-Á èàòê²êî²ÛÆÛ ä°îø ÿ

Î²-50 šê² ßÝ³ Óáđ¹ | áđŎ³ ĀÇéÇ Û³ èçÝ³ μ³ ¼³ ĀÇí Ññ³ ÿ³ .
 ñ³ ĪáŎĀŭáŎÝ³ ñáŎ ÷ Ç ĀÇíè ß³ ÿ³ » ½³ ĪÇ μ³ ñ³ Û³ èÝáŎĀŭáŎÝ³ ñÇ
 ĀéÇāñÇ áŎ Û³ ñ³ Ī³ Ý Ñ³ ÿ³ Ī³ ÝÇßÝ³ ñÇ í³ ñ³ μ³ ñ³ Û³ É Û³ Ī³ Û³ Ī³ çÉ
 ÷ ñ³ Ñ³ ũ³ íáŎ ÷ Ý Ī³ èĪ³ ĪÝ³ ñ³ Û³ ũ³ Ī³ á³ ĪŎáŎĀŭ³ Û³ μ³, áñ Û³ Ī³
 Û³ ñ³ áŎ μ³ ŎĪ³ ó³ Ī³ ÷ ÝŎÝ³ Ī³ ¼³ áí ÑÝ³ ñ³ íáñ ĪÇÝÇ ĩáŎ³ É
 μ³ ñ³ ĒÝ³ ÇñÝ³ ñÇ Ñ³ Û³ ĪÇñÁ Ī³ áí³ Ī³ Û³ ñ³ ÷ ¼³ ß³ Ç íñ³
 Û³ ÷ Ý³ Ý í³ ñ³ ĩáŎ áñáÝ³ ĩáŎ áŎ ááÝ³ óÝ³ ĩáŎ ¼³ Ñ³ á³ ÿ³ ÿ³ ÷ È-
 ÝÇĪ³ Ī³ Ý áŎĀßÝ³ ũáŎĪ³ Ý³ ¼³ ÝÇ áŎĀ:

àñá»è¼³ ÷ ÝÛÇ³ Ī³ Ýáñ»Ý³ èĪ³ »ŎĪáŎÝ³ ñÁ Ī³ Û³ Ñ³ èĪ³ ÷ ÿ³ Ý³
 Ī³ Û³ Ñ³ ñ³ ÷ Ý³ Û³ ĩáŎ ñ³ Á, Û³ Ý³ áñáß³ óÇÝ³ ÷ ũ³ ÈÉ³ Û³ ñ³ ÷ Ī³ Ý³
 ó³ Û³ ÷ Û³ ÇÝ³ áŎĀ³ ñÇ ĀéÇñ³ ÇÝ³ ÷ ÝŎÝ³ Ī³ ¼³ ñ³ ÷ á³ ÿ³ ÿ³ èĪ³ áŎ
 Āŭ³ Ý³ Ī³ Ýí ñáÝ³, áñ³ ÷ Ŏ³ ÷ áñŎÝ³ Ī³ Ý³ ß³ Ñ³ . áñĪ³ í³ Ý³ Ñ³ Û³ ñ³

· ũĪ. 7 Ī²-50-Á ÈéÝ³ ÇÝ³ ßñÇ³ ÝáŎŭ ĀéÇāñÝ³ ñ Ī³ ÿ³ ÷ ñ³ ñÇ³

èĪ³ ó»É»Ý³ è»ñÇ³ Ī³ Ý³ Û³ ÷ Ý³ Ý³ ñÇ³ ÷ è³ çÇÝ³ ĪáŎ³ ÷ ĪÁ:

² Ñ³ Ā³ ÇÝá³ »è μÝáŎ
 Ā³ . ñ³ ó Ī²-50-Á Ī² »Ýí ñá-
 ÝÇ á»í Á, èáŎ³ èĪ³ ÝÇ
 í³ èĪ³ Ī³ íáñ ũ¹³ ááŎ . »-
 Ý³ ñ³ É-Û³ ũáñ ' áñÇè ÷ á-
 ñáμĪ³ Á, áñÁ í³ ñ³ »É ÿ³
 ũ¹ áŎŭ èáŎ³ Ī³ Ý³ μáñ³
 ÷ è³ ĪÇ áŎŎ³ ĀÇéÝ³ ñÁ
 Ī²-50 áŎŎ³ ĀÇéÝ³ ñÇ
 ũŎ³ ĪÁ, ' ÷ áñáμĪ³ Ç . ÈÉ³ íáñáŎĀŭ³ Û³ μ³, Û³ èÝ³ Īó»ó 1995
 Áí³ Ī³ ÝÇ Û³ ũÇèÇ 9-Ç ũ¹³ ÇÝ³ ß³ ñ³ ĀÇÝ³ ááĪĪáÝ³ Û³ è³ ñÇ íñ³ ÷
 - Āñáŭ, »ñ³ Û³ Ý³ èĪ³ »óÇÝ³ ß³ Ñ³ . áñĪ³ »É Ī²-50-Á, ß³ ÿ³
 ß³ : áĀ»óÝáŎŭ çñ³ ũ³ Ñ³ Ý³ . Û³ Ý³ áŭ, áñ Ýñ³ ÝáŎŭ ũÇ³ ũ³ Û³ Ī³ ũ¹³ -
 ááŎ çñ³, -á³ ÷ ũáŎŭ çñ³ ' áñÇèÇ² È³ è³ »ÇÁ: áñáß³ ĪÇ Ī³ èĪ³ ĪÝ³ ñ³
 Ī³ ÇÝ³ Ý³ . ĀéÇāñ³ ÇÝ³ ÷ ñÁ³ ÝÇñÝ³ ñÇ í³ ñ³ μ³ ñ³ Û³ É è³ Ī³ ũ³
 μ³ í³ Ī³ Ý³ çñ³ ũÇ³ ÷ ÝÇ ĀéÇāñÝ³ ñ Ī³ ÿ³ ÷ ñ³ »É áñá»è¼³ è³ ÷³ Ī³ Ý³
 ÷ áñŎáí Ñ³ ũá¼³ »Ç, áñ ĀéÇāñ³ ÇÝ³ ÑÝ³ ñ³ íáñáŎĀŭáŎÝ³ ñÇ
 ÷ è³ Ī³ ÷ ÇŎ Û³ ñ³ Ýáñ áŎŎ³ ĀÇèÇ Ñ³ ÷ áÇ Ī³ ñáŎ ũñŎ³ Īó»É ÇÝŎ
 Ñ³ ũ³ ÝÇ áá ũÇ³ áí áŎ³ ÷ Ī³ Á³ ÷ Û³ ÷ Ý³ :

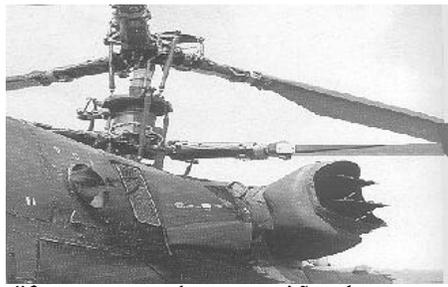

ũĪ. 8 Ī áŎñμÇÝ³ ÷ ñ³ ÷ ũŎĪ³ Ī³ . ¼³ ñÇ³
 ç³ ñ³ ÷ èĪ³ Ç×³ ÝÁ ÇÇ³ óÝáŎ è³ ñ³ Á

Ī²-50-Á ĩÇ³ ç³ ñ³ »ó Ī³ ¼³ íáñ³ Ī³ èĪ³ »ñ³ áí ÇáÁ³ ũ³ ÿ³ ÷ »-
 è³ Ī³ ÷ ÇŎ, Ā³ » ĀéÇāñÁ, áñáÝáŎŭ áŎ ĀÇñ³ ÈÝ³ ñÇ Ñ³ ũ³ Ý³ μ³ ñáŎŭÁ,
 Ýß³ Ý³ éáŎĀŭáŎÝ³ áŎ ¼³ ñ³ Ýó ááÝ³ óáŎŭÁ á»í ÷ ç³ Çñ³ Ī³ Ý³ óíÇ
 ÷ ÝŎÝ³ Ī³ ¼³ »ñĪáŎ³ ÷ Ý³ ũáí: ũá»ñ³ ÷ áñÇ . áñĪ³ éáŎĀŭ³ ñÝ,
 ÇÝá³ »è á³ ñ³ ¼³ »ó, ũÇ³ Ý³ . Û³ ũ³ Ñ³ çáŎ Ī³ ñáŎ ÿ³ Çñ³ Ī³ Ý³ óÝ³ È
 ÷ íí áŎŭ³ ÷ ÇĪ³ Ý³: ĀéÇāñÇ, Ýß³ Ý³ éáŎĀŭ³ Ý³, ũ¹³ . Ý³ óáŎĀŭ³ Ý³,
 Ī³ áÇ Ñ³ Û³ ĪÇñÇÝ³, Û³ ñ³ ÷ Ī³ Ý³ ĪÇé³ ñáŎĀŭ³ Ý³ è»ĀÇũÝ³ ñÇ
 ÷ íí ÷ Û³ ÷ ÷ óŭ³ Ý³ ÇÝ³ ÷ ñ³ óŭ³ Ý³ èĪ³ Ç×³ ÝÝ³ ÷ ũ³ áÇèÇ ÿ³, áñ
 ũ¹³ ááŎŭ ũÇ³ Ý³ . Û³ ũ³ Ī³ ÷ Çñ³ á»í áŎŭ ÿ³ » ĀéÇāñÇ Ī³ è³ í³ ñ³ ũ³ Ý³,
 » ĀßÝ³ ũáŎĀÇñ³ ÈÝ³ ñÇ ááÝ³ óŭ³ Ý³ ÈÝ³ ÇñÝ³ ñÇÝ³:

áŎŎ³ ĀÇéÝ³ Ç íÇ×³ ĪÇ ÿ³ ĀéÇāñ³ È³ ũ³ áÇèÇ ÷ ÷ ũááí, áñÁ

İ³ áí³Í ; YB³ Y³ İ³ i Ç N³ i : AY¹ añaò ÷ Ü³ YAY¹ N³ i
 i »Ö³ ÷ áEíáò ÷ , aña¹ Áí³ n³ óYáò ; Yñ³ iñ³ YB³ Y³ éáo İñ³ İ
 µ³ ó»Éáo N³ n³ íánaóÁÜóYÁ, AY¹ añaò YB³ Y³ İ³ i Á · i Yíáò ;
 Çñ i »Öáò:

áfañ Yñ³ Yù, aò Ñ³ çáÖi»É ; Ö»İ³ í³ n»É İ² -50-Ç ÁeÇmÁ,
 äÇY İ³ náÖ aYİ³ i »É ÁeÇmÇ ³ Yíi ³ Y. áöÜ³ Y µ³ nÖñ³
 eï Ç×³ YÁ: ú¹³ äáöY íeï ³ N³ , aña ó³ Yİ³ ó³ Í Çñ³ íÇ×³ İÇó Çñ»Y
 İN³ çáÖiÇ ¹áñe . ³ É N³ ÖÁáÖ áó N³ Ü»Y³ Ü³ ¹»áe İ»Y¹³ YÇ
 İÜY³: ² Üe N³ Úá¼³ ÍáoÁÜóYÁ B³ i ¹»àù»náò ÷ á³ Ü³ Y³ .
 íaní³ Í ; áöÖ³ ÁÇeÇ íñ³ íÁ³ n³ ÜÇY ÷ nÍáoÜ³ Y Náe³ İÇ N³ .
 Ü³ İ³ n. Ç ³ éİ³ ÜáoÜ³ Üµ M̄ -37-800 İ³ i ³ ááöİ íáÖ µ³ ¼³ Ááé,
 Ó. áó NñÁÇe³ -á³ n³ BÜáÜ ³ ÜÇY N³ Ü³ İ³ n. ç aña ÁáöÉ ; i ³ İÇe
 ³ YNñ³ Á»Bí áöÜ³ Y ¹»àùáò áöÖ³ ÁÇeÁ ÁáÖY»É áó İÜ³ YúÁ
 ÷ nÍ»ÉYáöYÇeİ ¼»náÜ³ İ³ Y µ³ nÓñáöÜ³ Y íñ³ :

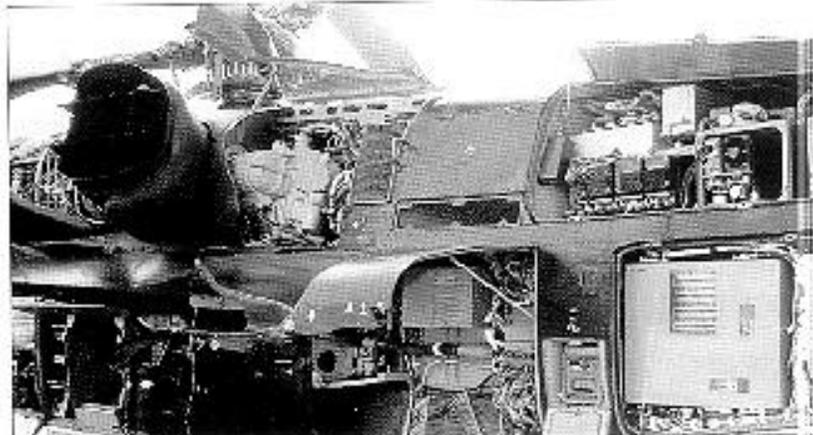

Úİ. 11 e³ ¹Çafñ³ óÇáY áó e³ ¹ÇáÜ»İ³ náY³ ÜÇY e³ nù»ñÇ ÈöÇİY»ñÁ
 éá³ e³ nÍÜ³ Y íÇ×³ Íáò

ÁeÇm³ ÜÇY áó İñ³ 13 B³ ³ ÜÇY á³ Ü³ Y³ »náò Çñ³ İ³ Y³ ó-
 í³ Í ÷ áñÓ³ nÍáoY»ñÇ Á³ Ü³ Y³ İ ¼³ Y³ ¼³ Y . Çi³ ÷ áñÓ³ n
 ³ á³ óáöáò »Y, İ»Ye³ İ³ Yáñ»Y İ³ »añ N³ Ü³ İ³ n. »ñÇ é»¼»ñ-

í³ íánaóÜÁ, aña İ»Ye³ İ³ Yáñ»Y İ³ n»añ N³ Ü³ İ³ n. »ñÇ é»¼»ñ-
 í³ íánaóÜÁ, İ² -50-Ç ³ YÓY³ İ³ ¼Ç ÈöÇİÇ ¼ñ³ N³ á³ i áòÜÁ, aÇ
 ¼ñ×áò É³ í³ . áöY N³ Ü³ BÈ³ nN³ ÜÇY YÜáoY»ñÇY: ú¹³ äáöY
 Náe³ İÇañ»Y á³ B³ á³ Yí³ Í ; ÜÇYá 12,7 ÜÜ ³ íi áÜ³ i
 Nñ³ ¼»YÇ İñ³ İÇó, ÇYáa»e Y³ » ÜÇYá 20 ÜÜ-³ Yáo ³ nÍ»ñÇó:

ááö áöİÇ Á»ñÁ á³ i n³ eï í³ Í »Y İáÜá¼Çi ³ ÜÇY YÜáo
 Á»ñÇó, aña ³ á³ Náíáò ; ³ Yíi ³ Y. ÁeÇmÁ YáoYÇeİ . Y¹³ İ-
 Y»ñÇ áó ³ nÍ»ñÇ µ»ÍáñY»ñÇ Éáo»Éáo ¹»àùáò: ² Üe ááe,
 ÷ áñÓ³ nÍáoY»ñÇ AY¹³ óúáò áí áö ³ İÇ Á»ñÇó Ü»İÇ íñ³
 ³ íi áÜ³ i Ç İñ³ Íáí Bámç 30 ³ Yóu»ñ µ³ ói»óÇY áó 1ñ³ YÇó
 N³ i á ³ Ü Á»Á eï »Y¹Ç íñ³ ŞÁé³ í ; ² e 80 Á³ Ü: ¹³ óÇ 1ñ³ YÇó,
 N³ Ü³ İ»Yi náY áí áö ³ ÍÁ ÁáöÉ ; i ³ İÇe N³ eY»Éáo ³ í»İÇ Ü»Í
 ¹ÇÜ³ İ³ Ü³ Y: í»Ö³ İ³ Y á³ i »ñ³ ¼ÜY»ñÇ ÷ áñÓÁ óáöÜ i í»ó,
 aña áöÖ³ ÁÇeÇ ³ Ü»Y³ Éáo»ÉÇ i »Ö»ñÇó »Y Ö»İ³ í³ nÜ³ Y
 áí áö ³ İ áó»nÍñ³ ÓÇ. B³ nÁµ»ñ³ ÜÇY Ü»É³ YÇ¼Á:

Şe ² BÝ³ Óáöİ! B³ N³ í»i aña»Y i ³ nµ»nÍáò ; Çñ áí áö ³ -
 İ³ Á» »Öµ³ ÜñY»ñÇó Y³ » Ü³ nñ ³ İ³ Y N³ n³ íánaóÁÜóY»ñÇ
 i »e³ İ»i Çó: Đ»i ³ İÇY úÁ³ Y¹³ İ»Éáo ÈY¹ÇñY»ñÁ Éáö»ÉÇe,
 ¼ñ³ N³ i »ÈYÇİ³ Y, ÁBÝ³ Úáo İ»Y¹³ YÇ áöÁ ááYá³ óY»Éáo N³ Ü³ n
 İ² -50-Ç ¼ÇY³ Yáoáò İ³ ³ Ü»Y³ ³ n¹Ç³ İ³ Y eá³ é³ ¼ÇYáoÁÜó-
 YÁ, ³ Ü Áíáò 12 N³ i . »ñÓ³ Ü³ ÜÇY N³ İ³ i ³ Yİ³ ÜÇY İ³ é³ -
 í³ nÍáö Şi ÁEÉĐ! NñÁÇeY»ñ Đİ İ Đ ² Üe NñÁÇeY»ñY úÁi í³ Í »Y
 áöYÇYÇİ³ ói³ Í Ü³ nñ ³ . ÈÇİY»ñáí, añaYù AY¹áöY³ İ »Y Éáo»É
 ÇYáa»e ÜÇYá 900 ÜÜ N³ eï áöÜ³ Üµ ¹ÇY³ ÜÇİ á³ B³ á³ Yáo-
 ÁÜ³ Üµ ¼ñ³ N³ á³ i YB³ Y³ İ³ i »ñ, ³ Ü»á»e ; ÉÜÇYá 800 İÜ/Á³ Ü
 ³ n³ . áöÜ³ Üµ B³ nÍááö ú¹³ ÜÇY YB³ Y³ İ³ i »ñ: Đİ İ Đ áöY»Y 10
 İÜ N³ e³ íánaóÜ³ Y . añaÍáoáöÜ³ Y B³ é³ íÇÖ: AY¹ añaò N³ i ³ -
 İÇ Ü³ nñ ³ İ³ Y Ü»Y³ İ³ Ü i ³ Yİ Éáo»Éáo N³ í³ Y³ İ³ -
 YáoÁÜóYÁ Úai ; Ü»İÇ:

Şe ² BÝ³ Óáöİ! -Á N³ i İ³ á»e ³ n¹ÜáoY³ í»i ; Á³ uëi áó-
 Y»ñÇó . añaÍ»Éáo ¹»àùáò:

Ñ»i ³ İÇ Ü³ ni ³ İ³ Ý Û»ù»Ý³ Ç añ ³ ÝÇİÇ İñ³ İñ³ İ»Ýù³
 ³ ec"Ç, Ā»± Ñ»i ³ Ç, añÁ Ý³ ÈİÇÝáó ãóó³ ĀÇéÝ»ñÇ Ñ³ Û³ ñ
 ý³ Ýi ³ eİ Çİ³ çñ:

ÈÙáí ÈÝ¹ÇñÝ»ñ İ³ i ³ ñ»İçè Í²-50-Á ÑÝ³ ñ³ íáñáóĀĀóĀ
 áóĀ ¹Çè-ÈŪ»ñÇ İñ³ ¹Çi »Ēáó i iŪ É ÈÙμÇ μáĒñ áóó³-
 ĀÇéÝ»ñÁ áó ĀÇñ³ ÈÝ»ñÇ Īáñ¹ÇÝ³ i Ý»ñÁ, añáÝó Ñ³ Ū Ý³ μ»ñ»É
 ç ÈÙμÇ áóó³ ĀÇéÝ»ñÇó ó³ Ýİ³ ó³ ÍÁ:

ØÇ Èáèùáí, μáĒñ eİ¹μáóŪ³ ÇÝ Ñ³ ñó»ñÁ, añáÝù İ³ áí³ Í
 »Ý Û»İ i »Ō³ Ýáó áóó³ ĀÇéÇ Ūāñ³ óŪ³ Ý Ñ»i, Ñ³ çáŌáĀŪ³ Ûμ
 Ēáó íáó ÷ Ý: àó Ū Ñ³ Ý. ³ Û³ ÝùÁ, añ ¹ñ³ Ýó İñ³ Û»İ ū¹³ ááó ç,
 Û»½ í³ Ōáó Ç í»ñ ç Ñáó/áó: ŌÇİ ç, Û»İ i »Ō³ Ýáó áóó³-
 ĀÇéÝ»ñÇ İñ³ ū¹³ ááó»ñÇ Ý³ È³ á³ i ñ³ eİ Û³ Ý Û»Āá¹Ý»ñÁ
 Ñ³ ñİ »Ō³ í ½ ³ Īçáñ»Ý İ³ i ³ ñ»É. añİ»É á;± añ ĀéÇñáóŪ
 ū¹³ ááó İ³ ñáó ç ÑáóĒÁ ¹Ý»É ŪÇ³ Ū çñ áóĀ»ñÇ İñ³, Ý³ ..
 áóó³ ĀÇéÇ İñ³:

Í²-50-Á, ³ Ýááóİ, Ýáñ Èáèù ç áóó³ ĀÇé³ ÇÝáóĀŪ³ Ý
 ³ eá³ ñ»¹áó: ² Ū Ç íÇ×³ İÇ ç Ýß Ý³ İ³ Īçáñ»Ý ÁÝ¹³ ñŌ³ İ»É
 μ³ Ý³ İ³ ÇÝ ³ íÇ³ óÇ³ Ç Û³ ni ³ İ³ Ý ÑÝ³ ñ³ íáñáóĀĀóĀÝ»ñÁ:
 ² ŪéáÇéÇ áóó³ ĀÇéÝ»ñ eáó³ eİ ³ ÝÇÝ á»i ù »Ý:

Í²-50 áóó³ ĀÇéÁ è, Û³ È³. ³ ÑÇ Ññáí³ ni ³ Īáí 1995
 Āí³ İ³ ÝÇ ū. áeİ áéÇó ÁÝ¹áóĀ»É; Ñ»i ³ İÇ μ³ Ý³ İ³ ÇÝ³ íÇ³ -
 óÇ³ Ç eá³ é³ ¼ÇÝáóĀĀóĀó: è»ñÇ³ İ³ Ý ³ ni ³ ¹ñáóĀĀóĀ
 Ūāñ³ óñ»É ç Šáñá. ñ»è! ÁÝİ»ñáóĀĀóĀ μ³ Ō. ² ñè»Ý", àñÇ-
 ŪáñÇ»Ç »ñİñ³ Û³ èç

¹Ý³ İ³ Ý ç, añ Ýáñ áóó³áóĀŪ³ Ý ½ ñ. ³ óŪ³ Ý i ñ³ Û³ μ³ -
 ÝáóĀĀóĀÝ³ Ū ç, añ á»i ù ç Ñ³ í³ ù»É añáß İÇ íÇ×³ İ³. ñáó
 ĀĀóĀ, ³ ÝóÝ»É . Çß»ñ³ ÇÝ ĀéÇñÝ»ñÇ, ³ é³ çÇÝ Ñ»ñĀÇÝ Ñ³ -
 . »óÝ»Ēáí áóó³ ĀÇéÁ Ñ»éáóeİ ³ Ñ³ Û³ İ³ ñ. »ñáí, Á³ Û³ Ý³ İ³ -
 İÇó Ñ³ Û³ ĪçñÝ»ñáí: ² Ūèñ áóó³ ĀÇéÇ eİ »ŌíáóŪ»ñÇ ĪáÈ»İ çíÁ
 ³ ÒÈ³ i áó ç Û»İ i »Ō³ Ýáó áóó³ ĀÇéÇ Ñ³ çáñ¹ª . Çß»ñ³ ÇÝ
 i ³ ñμ»ñ³ İÇ İñ³: ³ óÇ ¹ñ³ ÝÇó, Ý»ñİ³ Ūáó È Í²-50 áóó³ ĀÇéÇ



Ūİ. 14 Í²-50 Û³ ni ³ İ³ Ý áóó³ ĀÇéÁ Çñ èá³ é³ ¼ÇÝáóĀŪ³ Ý áóÇ
 Û³ ni ³ Ñ³ ŪÈ³ Çñáí

μ³ ½³ Ç İñ³ eİ »ŌíáóŪ ç áóó³ ĀÇéÇ »ñİ i »Ō³ Ýáó i ³ ñμ»-
 ñ³ ÍÁ: Í²-52-Á İ¹³ eÝ³ Áeİ çáóŪ³ Ý Ýáñ Û³ ni ³ İ³ Ý áóó³ -
 ĀÇé: è³ İ³ Ū³ Ū ç Ýß Ý³ Īáó Āeİ çáóŪ³ Ý Û»İ i »Ō³ Ýáó
 áóó³ ĀÇéÇ eİ¹μáóŪçó Ññ³ Á³ ñáó: ² Ū Û»ù»Ý³ Ý eİ »ŌíáóŪ ç
 ĪáÝİñ»i ÈÝ¹ÇñÝ»ñ Ēáó»Ēáó Ñ³ Û³ ñ, áó Çñ³ İ³ Ý Û³ ni áóŪ
 Īñ³ óÝ»Ēáó»Ý Û»İ Û»Īáó

Military Parade, July-August, 1996



Î² -50 àòÔÔ² ÂÆèÀ , °äÆ 21-ð, ² ð Æð² Î² Û ø² ÛÈ ¼
 è°ð¶ °Û ØÆÈ°°i
 Û. Æ. Î³ ÛáíÇ³ Ýí³ Ý. Çí³ í »ÈÝÇí³ Í³ Ý
 Ñ³ Û³ ÍÇñÇ Ý³ È³ . Ñ, . ÆÈ³ íáñ ÍáÝèí náðí àñ

Ø»ñ Ñ³ ñÛáñ³ ÛÛ³ ÍÇ í»ñçáð, µ³ Ý³ ÍÇ Í³ ñÇùÝ»ñÇ Ñ³ Û³ ñ
 é³ çÇÝ ÆáñÇ ÍÇñ³ éáðÇó 30-40 í³ ñÇ Ñ»í á . àñÍÝ³ Í³ Ýáñ»Ý
 Ó³ íáñí»É ; ¼ÇÝíáñ Û»ù»Ý³ Û Í»ñá³ ñÁ, áñÁ . àñÍáð ÷
 ÁßÝ³ Ûáó ¼Çñù»ñÇÝ³ ÝÛÇç³ Í³ Ýáñ»Ý Ñ³ ñ³ ÍÇó:

Ä³ Û³ Ý³ Í³ ÍÇó Û³ ñí³ Ý³ . àñÍáðáðÁáðÝ»ñÁ³ í»ÍÇ áó
 í»ÍÇ Ñ³ ×³ È í »Ô³ Í³ Ý µÝáðÁ »Ý Íñáð: , ñ³ Ýó Ñ³ í Í³ Ýß³ Í³ Ý
 é³ ÝÓÝ³ Ñ³ í ÍáðÁáðÝ»ñÇó ; ¼áñù»ñÇ Ñ³ í áðí µ³ Á³ ÝÛ³ Ý
 . ÍÇ µ³ ó³ Í³ ÛáðÁáðÝ: ² Ûèá»è Íááí³ Í³ á³ ñí Ç¼³ Ý³ Í³ Ý

ÛÏ. 15 Î² -50 Û³ ñí³ Ý³ áðÔÔ³ ÁÇèÇ ÁèÇáðÁ ó³ Íñ µ³ ñÓñáðÁÛ³ Ý íñ³
 ÆéÝ³ ÇÝ í »Ô³ Ýáð

. àñÍáðáðÁáðÝ»ñÁ í »Ô³ ÷ áÈíáð Û»Ý³ Ô³ ùÝ»ñÝ áó ÆéÝ³ ÇÝ
 ÆñÇ³ ÝÝ»ñÁ, áñí »Ô ¼ÇÝíáñÇÝ³ í»ÍÇ ¼áñÇÝ ; Íèí»Æ, ÍÇñ³ -
 é»Æáí Á³ ùèí áóÇó Ñ³ ñÓ³ Íí»Æó í³ Íí Çí³ Ý: ² Û áðÔÔ³ ÁÇèÁ,
 áñÝ ùÁ³ Ý³ Íáð ÷ Çñ ¼áñù»ñÇÝ, Í³ ñáÔ ; . Ý³ Íáí»É 100-200
 Û»í ñ Ñ»é³ íáñáðÁÛ³ Ý íñ³ Çó, áñÁ µ³ ó³ è³ µ³ ñ ; ³ Ý³ ñ³ -
 1³ éÝáð Û»ù»Ý³ Ç Í³ éáðí³ ÍùÇ íñ³ :

ò³ Û³ ù³ ÇÝ ¼áñù»ñÇ Ñ³ . »óí³ ÍáðÁáðÝ ¼³ Ý³ ¼³ Ý Ñ³ Í³ -
 í³ ÝÍ³ ÇÝ³ Û³ ñÇ ÛÇçáóÝ»ñáí, . àñÍÝ³ Í³ Ýáð ÷ í³ ÝÍ»ñÇÝ áá
 ÛÇ Æ³ Ýè áÇ ÁáðÝáð . áÛ³ í »»Æó ù³ Ô³ ùÇ á³ Û³ ÝÝ»ñáð Û³ ñ-
 í³ Ý³ Ý . àñÍáðáðÁáðÝ»ñ Í³ í³ ÆÍÇ: °ñíñáñ¹ Ñ³ Û³ ÆÈ³ ñÑ³ -
 ÇÝ á³ -í »ñ³ ¼Ç ÇÝùÝ³ ÁÇè-èÛ³ ÍáíÇáÝ»ñÇ ÝÛ³ Ý, áñáÝó ÁÇ-
 ÍáðÁáðÝ á³ Æí -á³ Ýáð ÷ ÇÝ
 ÍáñÍ³ ÝÇáÝ»ñÁ, á³ Æí á³ Ý-
 áðÁÛ³ Ý Í³ ñÇù áðÝ»Ý Ý³ ,
 è³ Í³ Û³ ñ³ »Ý áðÔÔ³ ÁÇè-
 Ý»ñáí, Á³ Û³ Ý³ Í³ ÍÇó
 í³ ÝÍ»ñÝ áó³ . Ç³ Û³
 í³ ÝÍÁ: ØÇ³ Û³ áðÔÔ³ -ÁÇèÝ
 ÷ Ç íÇ×³ ÍÇ áá ÛÇ³ Û³ ñ³ -
 Ûáð³ í»í ùÁ³ Ý³ Í»Æóí³ Ý-
 Í»ñÇ . ñáÑÁ ù³ Ô³ ùÇ á³ Û³
 Û³ Ý Ý»ñáð, ÝáðÝÇèÍ Ç íÇ-
 ×³ ÍÇ »Ý 1³ ñ³ Ýù á³ Æí -
 á³ Ý»Æó



² ÝÝÑ³ Û³ ; Ý³ , áñ áá
 Û»Ý áðÔÔ³ ÁÇè ; Ç íÇ×³ ÍÇ
 Û³ Çñ³ Í³ -Ý³ óÝ»É³ ñ³ Ûó-
 Ý³ í»í, È÷í»Æó Ýí³ ¼³ -
 . áðÝ éÇèÍÇ 1³ »áúáð: ² Û³
 Í³ á³ ÍáðÁáðÛ³ Û³ áðÔÔ³ ÁÇ-
 éÇÝ Ý»ñí³ Û³ óíáð Û»Ý Ñ»í -

ÛÏ. 16 Û. Æ. Î³ ÛáíÇ³ Ýí³ Ý. Çí³ í³ -
 í »ÈÝÇí³ Í³ Ý Ñ³ Û³ ÍÇñÇ Ý³ È³ . Ñ,
 . ÆÈ³ íáñ ÍáÝèí náðí àñ è»ñ. »ÛÇÈ»

«Ū Éá³ Ñ³ ÝçÝ»ñÁ.

² Ū á»i ù ; úÁi í³ Í ĶÝÇ i³ ñµ»ñ i ñ³ Ū³ á³ ÷ Ç Ññ³ ¼ÝÇ Īñ³ Īçó á³ Ñi á³ Ýi»ñó ÑÝ³ ñ³ íáñáóŪ³ Ūµ 100-200 Ū Ñ»é³ íá-ñáóŪ³ Ý íñ³, ÁÝ¹áóŷ³ Ī ĶÝÇ úá»ñ³ i Çí Ī»ñááí³ ñó³.³ Ýù»-ñó Ū³ ñi³ Ī³ Ý Çñ³ í Ç×³ ĪÇÝ ú³ Ō³ ú³ ŪÇÝ Īéí Ç ŠÝ»Ōi³ Īú³ ŪÇÝ; á³ Ū³ ÝÝ»ñáóŪ, ¹ŪñÇÝ³ ñ³. Ū³ Ý»ñ»É Á³ úÝi»ñáí³ ÝÑ³ ñ-ÁáóŪŪóŷ³ñÇ Ñ»i³ «áóŪ, ÇéĪ ú³ Ō³ úç á³ Ū³ ÝÝ»ñáóŪ Ū³ ñi³ ÝááŌ áóŌ³ ÁÇéÇ ¼Ýù»ñÁ,³ é³ Ýó µ³ ó³ éáóŪŪóŷ³ñÇ, µáññÝ³ ĶÉ á»i ù ; ĶÝÇÝ³ µ³ ñŌñ ×ñi áóŪŪ³ Ý áó ÁÝi ñáóŪŪ³ Ý ÁÝ¹áóŷ³ Ī: ŠĪÝi³ »é³ á»e;³ Ū³ Ý³ Çñ³ í³ ŪÇÝÁ Ññ»i³ Ý³ ŪÇÝ éá³ é³ ¼ÇÝáóŪ-Ūóŷ³ Ķ µ»Īáñ³ ýáó³ é³ ŪÇÝ áó ¼ñ³ Ñ³ ÉáóáŌ³ ñĪ»ñáí: Đñ³ ÝáÁÁ, áñÝ ÁÝ¹áóŷ³ Ī Ķ Çñ³ Ī³ Ý³ óÝ»É µ³ ñŌñ ×ñi áóŪŪ³ Ý Ýß³ Ý³ éáó Īñ³ Ī, Ī³ ñáŌ Ķ ú. i³. áñĪí»É Ī»Ý¹³ ÝÇ áóŪ áó Á»Á³ ¼ñ³ Ñ³-á³ i³ i³ »ÉÝÇĪ³ Ý Ñ³ ñùÇó ¹áñē µ»ñ»ñó Ñ³ Ū³ ñ: ÁÝÁ»Ý»ñ³ Ī³ Ý Ī³ éáóŪŪóŷ³ñÇ,³ Ūñ³ ói³ Ī Īñ³ Ī³ Ī»i³ ñÇ ¹Çñù»ñÇ ááŷá³ óŪ³ Ý Ñ³ Ū³ ñ³ ÝÑñ³ Á»ñi Ķ ýáó³ é³ ŪÇÝ Ū³ ñi³ Ī³ Ý Ū³ éáí é»³ Ī- i³ Çí³ ñĪ, É³ ¼ñ³ ŪÇÝ Ýß³ Ý³ éáóŪŪóŷ³ Ī³ á³ Ñáí Ç³ ÝÑñ³ Á»ñi

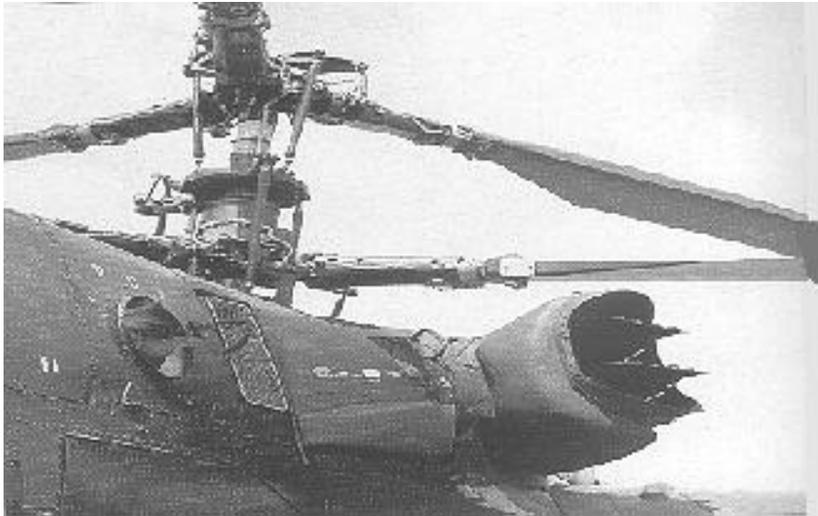

ŪĪ. 17 Ī²-50 Ū³ ñi³ Ī³ Ý áóŌ³ ÁÇéÇ. ĪÉ³ íáñ éáí áñÁ

×ñi áóŪŪóŷ³ Ýß³ Ý³ Ī»i³ Çó ŪÇÝÁ³ 10 ĪŪ Ñ»é³ íáñáóŪŪ³ Ý íñ³: ói, í»ñÇ³ á»e,³ í³ Ý¹áóŪ³ ŪÇÝ Ñ³ Ī³ i³ ÝĪ³ ŪÇÝ³ ñĪÝ³ ÝÑñ³-Á»ñi Ķ É³ í ¼ñ³ Ñ³ á³ i³ í³ Ī Ýß³ Ý³ Ī»i³ Á Éáó»ñó Ñ³ Ū³ ñ:

² Ū éĪ¹µáóŪŪáí Çñ³ Ī³ Ý³ ói³ Ī ú³ Ō³ ú³ ŪÇÝ Ū³ ñi³ Ç ÇÝŪÝ³-ÁÇéÁ³ éÝáóŪ Ķ³ í»ĪÇ úÇá Éáó»ĪÇ, ú³ Ý³ i³ ÝĪÁ: ŌÇ»Á» á»áŷÇ³-ŪÇ Çñ³ 13 ñóáóŪŪóŷ³ñÇ ¼ñ³ ñ³ óáóŪÁ áñ³ éi³ i³ »ó³ Ū³ ¹ñáóŪÁ: áó Ū³ áÇéÇ áóŌ³ ÁÇé éáóé³ éi³ ÝáóŪ. áñĪÝ³ Ī³ Ýáñ»Ý éi³ »ŌĪí³ Ī Ķ:

Ī²-50 áóŌ³ ÁÇéÁ³ i³ ñµ»ñ Ó»áí »Ý³ Ý³ ÝáóŪ: ² Ū é Ū»»Ý³ ŪÇ Çñ³ Ī³ Ý ÁŪµéŪŪ³ Ý Á³ Ū³ Ý³ ĪÝ»ñÁ ¹»é³ »é á»Ý »Ī»É áŷ³ Ū³ Ī³ Ū³ áóŌ³ ÁÇéÇ Ū³ éÇÝ Ñ³ i³ »Ý. ñáóŪ áó ÉáéáóŪ:

áóŌ³ ÁÇéÝ³ áóŪÇ³ é³ ÝÓÝ³ Ñ³ i³ ĪáóŪŪóŷ³ñ, áñÁ Ýñ³ Ý³ é³ ÝÓÝ³ óÝáóŪ Ķ éi³ »ŌĪí³ Ī Ū»»Ý³ Ý»ñÇ Ñ³ ñùÇó áó áñáŪŪ Ýñ³ Ý³ 13 éáóŪ »Ý Ñ»é³ ÝĪ³ ñ³ ŪÇÝ³ á³.³ áóŪ»óáŌ Ū³ ñi³ Ī³ Ý áóŌ³ ÁÇéÝ»ñÇ Ñ³ ñùÇÝ:

Ī²-50-Ç íñ³ é³ ñi³ Ī Ķ ¹Ōä-3 Ñ»i³ ³ ĪÇ Ū³ ñi³ Ī³ Ý Ū»»Ý³ ŪÇ 30 ŪŪ i³ ñ³ Ū³ á³ ÷ Ç Ññ³ ÝáÁ, áñÝ Ñ³ çáŌ ÷ áñŌ³ ñĪ-í³ Ī Ķ 2 ñ³ µ³ Ī³ Ý³ Ý³ á³ i³ áóŪ áó³ ñi³ Ñ³ ÝíáóŪ Ķ ñi³ »ñĪñ-Ý»ñ: Đñ³ ÝáÁÝ áóŪÇ é»É»Īi³ Çí éÝáóáóŪ »ñĪáó µ»éÝ³ ñĪŌ»ñÇ é »ñĪáó i³ ÇáÇ³ ñĪ»ñáí³ ¼ñ³ Ñ³ ÉáóáŌ³ ñ³ µ»Īáñ³ ýáó³ é³ ŪÇÝ: ² ñĪÇ³ i³ ÇáÝ ÁÝi³ ñáóŪ Ķ ú¹³ ááóŪ ÁéÇáñÇ á³ ÑÇÝ:

é³ Ī³ ŪĪ³ Ī³ ñ»áñ ñ³ áá ŪÇ³ ŪĪ³ ŪĪ³ Ý.³ Ū³ ÝŪÁ, áñ Ñ»i³ ³ ĪÇ Ñ³ Ū³ ñ³ éi³ »ŌĪí³ Ī Ññ³ ÝáÁÁ, áñÁ Ñáóé³ ĪÇ³ ÑÉ³ i³ áóŪ Ķ µ³ ñ¹ 13 Ñi³ ŪÇÝ á³ Ū³ ÝÝ»ñáóŪ ¹Ōä-Ç íñ³,³ ŪÉ³ Ī³ ñ»áñ Ķ, áñá»é. ¼Ç Šá»á³ óiÇ;³ ñ³ µ³ ĪÇéi³ ÇĪ³ Ī³ Ý³ µÝáóŪ³. ñ»ñÁ: ŌÇÝÁ³ í»ñ-ç»ñē Ñ³ Ū³ ñi³ áóŪ Ķñ, áñ áóŌ³ ÁÇéáí ÑÝ³ ñ³ íáñ á» Ñ³ éÝ»Éµ³ ñ-Ōñ³ éi³ Ç×³ ÝÇ ×ñi áóŪŪ³ Ý Ññ»i³ Ý³ ŪÇÝ³ i³ »Ō³ Ī³ Ū³ ÝŪŪ»ñÇó:

Ī²-50 áóŌ³ ÁÇéÁ³ óáó³ ¹ñ»ó, áñ 13 ÑÝ³ ñ³ íáñ Ķ. Ññ»i³ ³-Ý³ ŪÇÝ³ i³ »Ō³ Ī³ Ū³ ÝŪÇ Īñ³ ĪÇ ×ñi áóŪŪóŷ³. »ñ³ ¼³ ÝáóŪ Ķ Š² á³ áÇ;³ ÝáóŪ³ µÝáóŪ³. ñ»ñÁ ŪÇ³ ú³ ÝÇ³ Ý.³ Ū: Áéi³ é³ ¼Ū³ Ī³ Ý Ū³ éÝ³. »i³ Ý»ñÇ. Ý³ Ñ³ i³ Ī³ ÝÇ 13 Ī³ ñáŌ Ķ í×é³ Ī³ Ý. áñĪÁÝ

N̄³ Y¹Ç³ È³ Éú¹³ ŪY³ Û³ n̄i Ç à³ N̄ÇY:

Àei ÛÇ ù³ YÇ N̄n³ i³ n̄³ İáóĀĀŵY»nÇ, N̄»i³ Èáó/² İ³ Y . n̄n̄³ ŪY Şİ áU³ Yá; áóŌ³ ĀÇeÇ ei »ŌİŪ³ Y İñ³ . n̄Ç Ō»İ³ İ³ n̄- Y»n̄Á áóéáŪY³ eÇn̄áŪ »Y N̄³ Û³ YŪ³ Y N̄n̄»i³ Y³ ŪY³ i³ »Ō³ İ³ . Ū³ YúÇ ei »ŌİŪ³ Y N̄Y³ n̄³ íáñáŌĀŵY: e³ İ³ Ū³ N̄³ B̄³ n̄İY»n̄Á óáŵŌ »Y i³ Ķç, añ İ² -50-Ç íñ³ Çñ³ İ³ Y³ ói³ Í ¹ñ³ µYáŵ³ . n̄»n̄Á áóŌ³ ĀÇeÇ N̄³ Û³ é³ Yóu İñáŌ ài áŵi³ İÇ N̄»i³ N̄³ Û³ i³ »Ō . n̄³ ½³ Yóáŵ »Y ³ á³ . ³ Ūŵ İñ³ . n̄³ íáñíáŌ ÷ ÷ ÷ áÉáŌĀŵY- Y»n̄Á Şİ áU³ Yá; áóŌ³ ĀÇeÇ íñ³ :

Đ»i³ ĶÇ Ū³ n̄i³ İ³ Y Ū»ù»Y³ ŪÇ N̄n̄³ YáĀĀ Ū³ n̄i³ İ³ Y áóŌ- Ō³ ĀÇeÇ íñ³ , ÈáñN̄»É; ³ n̄¹ Ūñ, añ»Çó» Ū»İÁ, Ā» ÇYááŵ; N̄³ i³ - İ³ á»è³ Ū³ à»è³ n̄i³ Í: èáé³ ei³ Yáŵ ¹³ È³ í³ . áŵY ½³ YúY; áóŌ³ ĀÇeÇ N̄³ Û³ n̄, añĀ . añíáŵ; Ū³ n̄i³ İ³ Y ÈY¹ÇñY»n̄Ç È³ Ū³ N̄³ Ūó³ İ»i³ Ç i³ ÇñáŵĀŵŪ:

Şi ÇÈñ; N̄³ İ³ i³ Yİ³ ŪY³ N̄n̄ÁÇeÁ, añĀ ei³ »Ōİ»É; íáŵŌ ŪÇ é³ n̄u³ B̄YáŵŪ³ Y İáYei³ n̄áŵi³ añ³ İ³ Y µĀŵñáY² . ¶. ĐÇáŵŵá- íÇ Ō»İ³ İ³ n̄áŵŪ³ Ūµ, B̄³ i³ éáŵY»n̄ái Ūŵñŵn̄ÇY³ İ N̄n̄ÁÇe : ŪB̄³ Y³ İ»i³ Ç íñ³ áóŌİáŵ; ³ i³ áU³ i³ añ»Y È³ ½³ n̄³ ŪY³ x³ é³ . ³ Ūáí, N̄n̄ÁÇeY Ç íÇx³ İÇ; Èáó»É³ Ū»Y³ Ā³ Ū³ Y³ İ³ İÇó ½³ - N̄³ i³ »ÈYÇİ³ Y: Æñ İ³ éáŵi³ İñáŵŪ³ ŪY áŵYÇ »ñíáŵ i³ ÇàÇ à³ Ū Ā³ İ³ ÷ áŵñY»n̄: ² é³ ÇÇYÁ İáŵáŵŪ³ i³ Çi áŵµ»İáñ³ yáŵ ³ é³ ŪY Ū³ n̄i³ İ³ Y Ū³ è»n̄ái; i³ Yİ»n̄ÇY Èáó»Ēŵ N̄³ Û³ n̄, añáYù é³ n̄- ù³ íáñí³ Í »Y i³ n̄µ»n̄ i³ »è³ İY»n̄Ç ½³ N̄³ á³ B̄³ à³ YáŵŵŵŵY- Y»n̄ái: ⁰ñİñáñ¹Ā³ áá İáYi³ İ³ i³ ŪY³ à³ Ū³ İ³ ÷ áŵñY; ù¹³ ŪY YB̄³ Y³ İ»i³ Á Èáó»Ēŵ N̄³ Û³ n̄, »ñµ N̄n̄ÁÇeÁ ĀéáŵŪ; Yñ³ Yó Ūáí áí: á³ Ū³ İ³ ÷ áŵñÇ i³ »è³ İÁ ù¹³ áŵY ÁYi³ n̄áŵ; ĀeÇáñÇ Ā³ Ū³ Y³ İ:

È³ ½³ n̄³ x³ é³ . ³ Ū³ ŪY³ YB̄³ Y³ éáŵŪ³ Y N̄³ Û³ İ³ n̄. Á N̄³ çá- ŌáŵŪ³ Ūµ ³ B̄³ i³ áŵŪ; èáé³ ei³ YÇ µ³ Y³ İáŵŪ ÁY¹áŵİ³ Í, ÇYáá»è³ Y³ . ³ n̄i³ »ñİñY»n̄ ³ n̄i³ N̄³ YíáŌ ŪÇ B̄³ n̄u³ N̄³ Û³ İ³ n̄. »- n̄áŵŪ:

Đ³ İ³ i³ Yİ³ ŪY³ İ³ é³ í³ n̄íáŵ Şi ÇÈñ; N̄n̄ÁÇeÁ Đİ İ Đ³ i³ - i³ áU³ i³ YB̄³ Y³ éáŵŪ³ Y ŞPİİ³ È N̄³ Û³ İ³ n̄. áŵŪ M̄³ n̄³ eYá. añë- İÇ Ş¼»YÇĀ; . añİ³ n̄³ YÇ ŪB̄³ İáŵŪÁ»áŵYÇYÇİ³ ói³ Í; èáŵ-25İ İ . n̄n̄³ ŪY ÇYúY³ ĀÇeÇ N̄³ Û³ á³ i³ éÉ³ Y N̄³ Û³ İ³ n̄. Ç N̄»i³ : ĐñĀÇeÁ è»n̄Ç³ İ³ Yáñ»Y³ n̄i³ ¹ñíáŵŪ; Yñ³ Ū³ n̄i³ Ū³ éĀ İ³ i³ n̄»È³ . añíáŵŪ;

áŵŪ³ ĀÇeÇ íñ³ é³ n̄íáŵŪ; Y³ . İ³ é³ í³ n̄íáŵ Şù¹-ù¹; ¹³ eÇ ŞÆ. È³ -i; N̄n̄ÁÇeÁ, añY³ n̄i³ N̄³ YíáŵŪ; ³ n̄i³ »ñİñY»n̄ Çñ N̄ÇŪY³ İ³ Y í»n̄³ ÷ áÉİ³ Í Ō»áí:

Ō³ n̄i³ İ³ Y İ»YéáŵŪ³ İáŵŵŵŵY Ç èİ¼µ³ Y³ ¹ñí³ Í; İ² -50 áóŌ³ ĀÇeÇ . ³ Ō³ ÷ ³ n̄Ç N̄ÇŪáŵŪ: ² Ūèñ İ³ n̄»Ķ; i³ èi³ N̄ñ»Y³ è»È³ añ İ² -50-Ç íñ³ ù¹³ áŵY³ ŪY³ à»è; à³ B̄³ à³ Yí³ Í, ÇYá- áÇeÇY áİ³ ³ B̄³ n̄N̄Ç áá ŪÇ áóŌ³ ĀÇeÇ íñ³: ³ B̄³ ŪY³ ÷ áñŌ³ n̄íáŵŪ»n̄Ç ½³ Y³ ½³ Y³ Ū»Y³ Ā³ Ū³ Y³ İ³ İÇó à³ B̄³ à³ - YÇá ŪÇçáŵY»n̄Ç N̄³ Û³ ¹ñáŵŪÇó N̄»i³ á ÁYi³ n̄áŵŵŵŵY, ³ ŪYáŵŪ»- Y³ ŪYÇİ, İ³ i³ n̄i³»ŵ, N̄³ Û³ ¹ñáŵŪ³ Y N̄ÇŪáŵŪ ÁYi³ n̄i³»ŵ ááŌ- á³ i³ Ū³ ½³ n̄³ Ā:

İ»n̄³ ŪÇİ³ İ³ Y³ à³ B̄³ à³ YáŵŵŵŵY M̄»n̄³ ŪÇİ³ İ³ Y³ à³ N̄- á³ YÇá è³ ĶİY»n̄Á; Ū»ñ i³ »è³ İ»i³ Çó, ³ ŪYáÇeÇ áóŌ³ ĀÇeÇ N̄³ Û³ n̄ ãY, ÇYááÇeÇY İ² -50-Y; ² ŪY³ ÷³ èi³ Á, añ . Y¹³ İáÍŪ³ Y Ā³ Ū³ Y³ İ, Ūŵñ³ ù³ Yáŵñ . Y¹³ İÇ, YáŵŪÇeİ³ i³ n̄x³ Y³ İÇ . Y- ¹³ İÇ N̄³ n̄i³ ÍÁ ³ n̄¹»Y ÈáóáŵŪ; ù¹³ áŵY³, èi³ Çá»ŵ Ū»½³ N̄ñ³ - Ā³ n̄i³»É ù³ B̄Ç i³ »è³ İ»i³ Çó ³ í»Ķ Ō»èYi³ áŵ İ»n̄³ ŪÇİ³ İ³ Y³ à³ B̄³ à³ YáŵŵŵŵŵÇó áŵÇñ³ İ³ Y³ óY»É³ í»Ķ N̄áŵ³ Ķ çááŌá³ i³ - Ū³ è³ Ē: İ² -50 áóŌ³ ĀÇeÇ íñ³ ù¹³ áŵY³ à³ B̄³ à³ YáŵŪ; 300 İ. ³ Ū³ àÇeÇ ½³ N̄³ áŵ 55 ŪŪ N̄³ èi³ áŵŪ³ Ūµ ½³ N̄³ á³ İÇ, añĀ ŪÇ ù³ YÇ ³ Y³ Ū . »n̄³ ½³ YóáŵŪ; S² á³ ç; ù¹³ áŵY³ à³ B̄³ à³ Y³ - İ³ Y³ ½³ Y³ í³ ÍÁ:

³ óÇ ³ Ū³ 300 İ. à³ B̄³ à³ YáŵŵŵŵŵÇó, İ² -50-Ç íñ³ à³ B̄³ - á³ Yí³ Í »Y³ Y³ . ³ é³ ĶÇŪÇ µ³ ù»n̄Á, İ³ é³ í³ n̄Ū³ Y³ N̄³ Û³ - İ³ n̄. Á, ài áŵi³ İÇ Ā»n̄Á: ³ óÇ ¹ñ³ YÇó é³ ½³ n̄i³ íáñí³ Í »Y

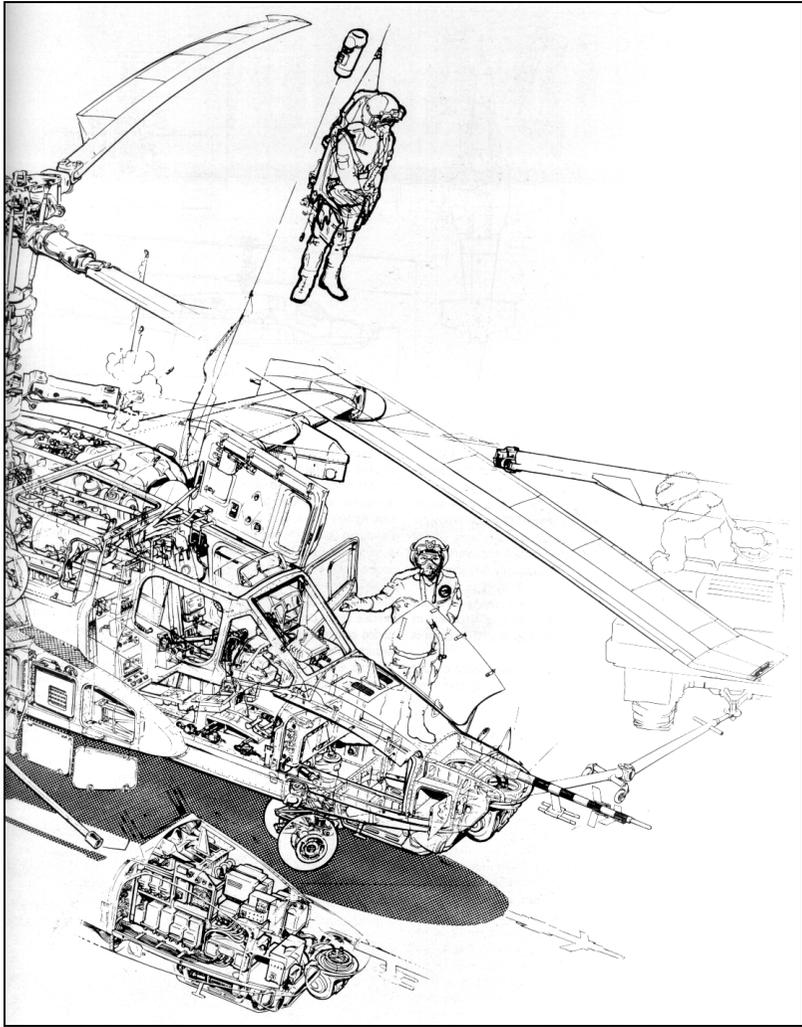

ÚĪ. 18. Ī²⁻⁵⁰ Ū³ nī³ Ī³ Ý³ Ī³ áóŌ³ ĀÇeÇ³ ū³ Ī³ ěÇ³ é»Ý³ ĩ. »Ý³ Ý³ á³ Ī³ nĀ³
 Ī³ »Ý³ á³ Nāi³ Ū³ Ý³ »áÇ³ ĩ³ n³ Ī³ n³ Ī³ áŌ³ μ³ 1/4³ Á³ á³ é³ á³ ōi³ Ī³ Ý³ nÇ³ Ā³ »nĀ³
 3 nī³ 3 Ý³ ĩ³ áŌ³ Ū³ ě³ ÝÇ³ 1/4³ á³

ĵĪ³ Ī³ ĩ³ Ū³ ĩ³ Ī³ n³ n³ Ū³ Ý³ N³ Ū³ Ī³ n³. Á, N³ Ō³ á³ Ī³ N³ Ū³ Ī³ n³. Á³
 3 Ū³ ě³ n³ ĩ³ á³ n³ á³ Ū³ »nĀ³:

Ō³ nī³ 3 Ī³ Ý³ Ī³ »Ý³ á³ Ō³ Ī³ á³ Ō³ Ū³ Ý³ 3 é³ ĩ³ »Ī³ Ō³ Ū³ Á³ 3 á³ Nāi³-
 í³ á³ Ū³ ; Ý³ 3 á³ á³ Ō³ Ō³ Ī³ ÝÇ³ ĩ³ Ū³ Ý³ á³ ōi³ 3 ĪÇ³ á³ ōi³ n³ B³ nĀ³ μ³ n³ Ç³
 μ³ 3 Ō³ Ī³ Ū³ á³ Ū³ Ū³, á³ n³ á³ Ý³ 3 é³ ĩ³ »Ī³ á³ Ō³ Ī³ ĀÇeÇ³ »nĀ³ Ū³ ĩ³ n³ Ç³-
 ĩ³ n³ ç³ Ī³ N³ Ý³. »Ō³ Ý³ á³ Ū³ ; Ī³ nĪ³ 3 Ý³ Ū³ Ý³:

ŌÇ³ Ý³ á³ Ū³ Á³ Ū³ Ý³ Ī³ á³ Ō³ Ī³ ĀÇeÇ³ Ē³ á³ ōi³ »Ī³ Ō³ N³ ĩ³ 3 Ý³ Ī³ Ý³ á³ Ū³-
 Ū³ Ū³ á³ Ī³ n³ »Ī³ μ³ 3 Ō³ é³ »É³ 2 Ū³ 1 »á³ Ū³ N³ Ū³ n³ Ī³ 2-50-Ç³ ĩ³ n³ 1/2-
 ĩ³ »Ō³ Ī³ ; ū³ 1³ á³ á³ Ç³ ÷ n³ Ī³ n³ Ī³ ĩ³ 3 á³ á³ Ū³ Ī³ ĀÇeÇ³ 3 Ū³ Ý³
 ĩ³ »é³ ĪÇ³ 1³ Ç³ n³ á³ Ū³ ū³ 1³ á³ á³ Ç³ Ý³ Ē³ ŌÇ³ ĪÇ³ Ō³ N³ n³ Ī³ n³ μ³ n³ 1³ á³ Ū³ Ý³ »-
 ĩ³ »Ī³ Ū³ á³ 3 ĩ³ 3 Ī³ á³ : 2 Ū³ N³ Ū³ Ī³ n³. Ç³ Ū³ ěÇ³ Ý³ ĩ³ 3 Nān³ Ý³ Ī³ n³ »Ī³
 ; á³ Ý³ »É³ á³ n³ 3 Ū³ N³ Ý³ 1³ Ç³ 3 Ý³ á³ Ū³ ; 3 BĒ³ 3 n³ n³ á³ Ū³ Ū³ Ī³ . á³ nĪ³ Ý³ Ī³ 3-
 Ý³ n³ Ý³ Ç³ n³ Ī³ Ý³ 3 ōi³ 3 Ī³ Á³ á³ Ō³ N³ ĩ³ Ī³ á³ »É³ Ī³ 2-50 á³ Ō³ Ī³ ĀÇeÇ³ ĩ³ n³ :

Ī³ 3 ĩ³ 3 á³ á³ Ū³ 3 Ū³ Ý³ μ³ 1/4³ 3 Á³ á³ é³ Á³ Ū³ 3 Ī³ »É³ ; 1. Á. ě³ »n³ Ç³ ÝÇ³ Ō³-
 Ī³ 3 ĩ³ n³ Ī³ 3 1/4³ 3 1/2³ ; Á³ Ý³ »n³ á³ Ū³ Ū³ Á³ : ū³ 1³ á³ á³ Ç³ Ī³ ĩ³ 3 á³ á³ Ū³ á³ ĩ³
 1³ á³ Ū³ Ý³ ĩ³ Ū³ »n³ μ³ n³ Ū³ É³ 1/2³ Ý³ 1/2³ Ý³ Ū³ ĩ³ Ū³ »Ý³ 3 nī³ 3 N³ Ū³ -
 í³ á³ Ū³, á³ n³ á³ Ū³, Ū³ n³ Ī³ n³ Ī³ Ç³ á³ ĩ³, Ī³ 3 á³ Ī³ 3 »Ý³ 3 Ū³ á³ Ç³ N³ Ū³ Ī³ n³. Ç³
 μ³ 3 Ō³ Ī³ Ū³ á³ Ū³ Ý³ N³ ĩ³ 3 Ū³ ě³ á³ Ō³ Ī³ ĀÇeÇ³ »n³ Ç³ ĩ³ n³ á³ 1³ n³ 3 Ý³ 3 μ³ n³

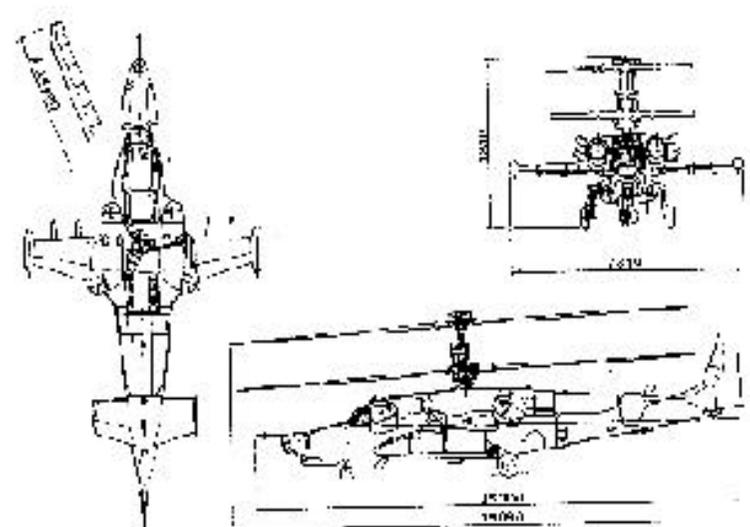

ÚĪ. 18. Ī²⁻⁵⁰ Ū³ nī³ ū³ 3 Ī³ Ý³ á³ Ō³ Ī³ ĀÇeÇ³ »n³ »Ū³ á³ n³ á³ Ī³ ŌÇ³ Ý³ »nĀ³

1. aóġġaóŷ»ñç Ñ»i: Î²-50 aóġġ³ Āçēç íñ³ 3 Ū Ñ³ Ū³ Ĩ³ ñ. Á
 ū¹³ aóçŷ Ū³ ñi ç á³ Ñçŷ íēi³ Ñáóġ³ Ū³ μ ; i á. añaóġ,
 Ĩñ³ i aóġ ; 3 YÓŷ³ Ĩ³ ¼Ċ Ĩañaçēi ŷ»ñÁ Ū³ ñi 3 Ĩ³ ŷ . añaġaó-
 aóġġaóŷ»ñç ÁŷĀ³ óuáġ:

2 ñi 3 ē³ ÑŪ³ ŷ³ ŷ Ū»ù»ŷ³ ŷ»ñç íñ³ 3 Ūēūñ . áġaóġġaóŷ
 aóŷ»óáġ ÷ ñĨ³ ñ³ ñ Ñ³ Ū³ Ĩ³ ñ. »ñÁ Ū»Ĩ ē³ ÑŪ³ ŷ³ ÷ 3 Ĩáóŷ»ñ
 aóŷ»ŷ Áēi³ 3 ñ³ . aóġġaóŷ»ñç i çñaóġĀç áó ÁŷĨŷ»ġáó Á³ Ū³ ŷ³ Ĩ³
 aóġġ³ Āçēç . ñ³ í³ Ĩ³ 1 çñu»ñç: òñĨ³ ñ³ ñ Ñ³ Ū³ Ĩ³ ñ. »ñç
 ēi »ŪĨ³ ŷ³ ēá³ ñ»¼áġ Ū»ŷù aóŷ»ŷù ŷġ³ ñ»Ĩ³ ē³ í »ġáóġġaóŷ:

2 ŷĨ³ ēĨ³ Ĩ³ , Ū³ ñi 3 Ĩ³ ŷ Ĩ²-50 aóġġ³ Āçēç ÑçŪá Ĩ³ ¼áġ ;
 ē³ 1 çáġġĨ³ Ĩ³ ñáŷ³ Ūçŷ ē³ ñu³ íáñŪ³ ŷ Ñ³ Ū³ Ĩ³ ñÁ: 2 Ūē ēi »ŪĨ³ Ĩ³ Ĩ³
 Ĩ³ Ū»Ĩ i »Ū³ ŷáó . ñáÑ³ Ūçŷ çŷùŷ³ Āçēŷ»ñç áó ĨáñĨ³ ŷçáŷ»ñç
 i ñ³ Ū³ μ³ ŷ³ Ĩ³ ŷ ēĨ³ ¼aóŷŷ»ñç íñ³ : Đ³ Ū³ Ĩ³ ñÁ ēi »ŪĨ³ áóġġ³ Ē»-
 ŷçŷ. ñ³ 1 ç çġġĨ³ Ĩ³ ñ³ i i aŪ³ i çĨ³ | . çĨ³ 3 ñi 3 ñ³ Ĩ³ ŷ Ūç-
 3 íáñaóġġ Ū³ ēŷ³ . çĨ³ ŷáóġ ; ŷŪ³ ŷ³ i çá çŷùŷ³ Āçē³ Ūçŷ Ñ³ -
 Ū³ Ĩ³ ñ. »ñç íñ³ : aóġġ³ Āçēŷ»ñç Ñ³ Ū³ Ĩ³ ñ. ç 3 Ū»ŷ³ ; 3 Ĩ³ ŷ Ū³ -
 ēÁ Ñ³ ŷ³ çē³ ŷáóġ ; ×B ñçĨ³ 3 ñi 3 ŷçŷ ŷġ³ ŷ³ óáóçá Ū³ ēÁ ÷ 3 Ĩ³
 Ĩ³ áç Ĩ³ Ūçŷ Ñ³ Ū³ Ĩ³ ñ. áí, aňŷ çñ³ Ĩ³ ŷ³ óŷáóġ ; Ĩ³ i íáó-
 Ĩ³ ŷ ÷ áĒ³ ŷ³ Ĩáóġġ ŷġ³ ŷ³ Ūáó ×B ñçĨ³ Ĩáñ³ çŷ³ i ŷ»áí aóġġ³ -
 Āçēŷ»ñç Ū»ĨÁ Ūġáççó ŷġ³ ŷ³ Ĩ³ Ĩ³ Ñ»é³ íáñaóġġ ŷ íñ³ : Ū³ Ĩ³
 Ĩ³ áç . Ĩ³ ŷáóġġ Ū³ Ĩ³ i íáóġġ ŷ ÷ áĒ³ ŷ³ Ĩáóġġġ ; Ĩ³ i 3 ñ-
 íáóġ ŷ³ . i»ñ. »i ŷġ³ Ññ³ Ū³ ŷ³ i 3 ñ³ Ĩ³ ŷ Ĩ³ i »ñç Ñ³ Ū³ ñ: 2 Ūē-
 áçēç . Ĩ³ ŷáóġ . i 3 . añaġáóġġ Ááóġ ; i 3 Ĩ³ ē Ĩ²-50 aóġġ³ Āçēŷ»ñçŷ³
 1 aňē . 3 ġáó Ñ³ ñi 3 Ĩ³ 1 çñu»ñ ŷġ³ ŷ³ Ĩ³ i ç Ñ»i 3 ē³ ŷó íç¼áó³ Ē
 ĨáŷĨ³ 3 Ĩ³ ç áó Ñ³ ñó³ Ĩ³ i »Ē³ ŷéá³ ē»Ĩ³ áó Ñ³ í³ ŷ³ Ĩ³ ŷ Ñ³ çá-
 óáóġġ Ū³ μ:

¶ çB»ñÁ aóġġ³ Āçēç . añaġaóŷ»aóġġaóŷÁ 3 á³ Ñáí»ġáó Ñ³ Ū³ ñ
 ŷñ³ íñ³ ; ē³ ñíáóġ Ñ»éáçēi 3 ç»ñŪ³ ½ 3 Ūáŷ ĒóçĨ³ íáí çŷùŷ³ -
 í³ ñ μ»éŷ³ ñĨ³ óÁ, aňÁ Ááóġ ; i 3 Ĩ³ ē Ĩ³ çñ³ ē»Ēēá³ ē³ ¼çŷáóġġ ŷ³
 μáġñ i »ē³ Ĩŷ»ñÁ . çB»ñŷ 3 Ūá»ē, çŷáá»ē óñ»ĨÁ:

¼áñ³ Ū³ ē»ñaóġ Ĩ²-50 aóġġ³ Āçēç Ūáñ³ óŪ³ ŷ . añaġÁŷÁ³ óŷ



ŪĨ. 18 Ĩ²-50 Ū³ ñi ŷ³ Ĩ³ ŷ aóġġ³ Āçēç ŷ³ Ē³ á³ i ñu³ i aóġġ Ēēçáŷ

3 ñ³ . 3 óŷ»ġáó Ñ³ Ū³ ñ Ĩ³ Ūáíç ÁŷĨ»ñaóġġaóŷÁ ēi »ŪĨ³ áóġġ ;
 áçēáóŷ³ Ū³ ñi 3 Ĩ³ ŷ Ĩ²-52 Ūá³ çŷçĨ³ óç³ ŷ:

Ĩ³ éáóġ³ Ĩ³ Ūçŷ i »ē³ Ĩ³ i çó Ū»Ĩ i »Ū³ ŷáó ĒóçĨ³ Ūá³ aóġġ
 ÷ áĒ³ ñçŷĨ³ áóġġ ; »ñĨ³ i »Ū³ ŷáó çñ³ ñ Ĩáóŷ ŷēi áó ĒóçĨ³
 Ūá³ aóġġ:

aóġġ³ ĀçéÁ ē³ ñu³ íáñĨ³ Ĩ³ ; ŷġ³ ŷ³ éáóġġ ŷ ŷġĨ³ Ē³
 Ñ³ Ū³ Ĩ³ ñáí, aňá»ē¼ç ēá³ ē³ ¼çŷáóġġ ŷ μáġñ ó»ñÁ Ĩ³ ē»Ĩ³
 Ĩ³ ŷ»ŷ . çB»ñŷ áó ó»ñ»ĨÁ Ū»Ĩ i »Ū³ ŷáó Ū³ ñi 3 Ĩ³ ŷ aóġġ³ Āçēç
 Ñ³ Ū³ ñ, çŷáá»ē ŷ³ . Ñçŷŷ³ Ĩ³ ŷ i 3 ñμ»ñ³ Ĩ³ ē³ 1 çáġġĨ³ -
 i ñáŷ³ Ūçŷ Ñ³ Ū³ Ĩ³ ñ. ç μáġñ i »ē³ Ĩŷ»ñÁ: óñĨ³ áó 3 ĒĒ³ i 3 ŷ-
 ŷ Ūçŷ i »Ū³ ñŷ Ĩ³ Ĩ³ íáñĨ³ Ĩ³ »ŷ aóġġ³ Āçēç Ū»Ĩ³ í³ ñ-
 Ū³ ŷ, 3 YÓŷ³ Ĩ³ ¼Ċ ÷ ñĨ³ áóġġ ŷ áó Ū³ ñi 3 Ĩ³ ŷ Ĩ³ çáóġġ ŷ³
 ÷ áñó³ éáóġġ ŷ i »ñ³ Ĩ³ ŷ . ŷŪ³ ŷ Ñ³ Ū³ Ĩ³ ñ. »ñáí:

Military Parade
 May-June, 1995



ØÆ-28 še°i pÜ² ðĪ² Ü | , °Ø
 °i ¶°ÜÆ Ú² ´ÈaÜeĪÆ
 ·ĒE³ íáñ ĪáYēi náōĪi áñÇ ĩ »Ø³ Ī³ É

Ø³ ñi³ Ī³ Ý áōō³ ĀÇeY»ñÇ ēi »ōĪÜ³ Ý íñ³ Ø. È. ØÇĪÇ
 ° Ýi³ Ý Ñ³ ĩ áōĪ ĪáYēi náōĪi áñ³ Ī³ Ý μĪāāāĪāōŪĪĪĪ ´ ¨ ēĪē»óÇY
 °ĒE³ ĩ »É ÐĪ ´-Ç Ñ»i Ñ³ Ū³ ĩ »Ø: Ð³ Ū ĪÇ ĸ, áñ Áēi Ñ»ñĀÇ
 ÐĪ ´-Ç »ñĪñáñ¹ Ū³ ĪáōŪÁ ¹»ē³ Ýi³ ŪÇY ØÆ-4-Ý ĸñ, áñÇ íñ³
 Ī³ ñ ēi áñÇY . áY¹áÉ ß³ ñÁ³ Ī³ Ý Ūàōi -1 ĩ »Ø³ Ī³ Ū³ Ýuáí,
 áñáōŪ ē³ ñi³ Ī ĸñ ÈāBañ ĩ ñ³ Ū³ ā³ ÷Ç ²-12,7 . Ý¹³ óÇñÁ, ÇYā-
 á»ē Ý³ ° Ý³ È³ ĩ »ēíáōŪ ĸñ μĪÇēi »ñY»ñÇ ū. ĩ³ . áñĪáōŪÁ ū¹Çó
 ¹»ē³ Ý-ĩ³ ŪÇY»ñÇ ° ÝÑ³ ĩ³ Ī³ Ý ½YūÇó Īñ³ Ī»Ēō Ñ³ Ū³ ñ:
 Ī³ Ýñ ĩ ñ³ Ýē-ááñi³ ŪÇY ØÆ-6-Ç YáōŪÁ»ē ū. ĩ³ . áñĪíáōŪ ĸÇY
 Ūàōi -1 ĩ »Ø³ Ī³ Ū³ ÝuY»ñÁ, šü³ É³ Ý. ° | Ði Ī Ð áō6 μĪĪ àō´

ÜĪ. 21 ØÆ-24 Ū³ ñi³ ēĪ³ Ý áōō³ ĀÇeY»ñÇ ½áñ³ ŪÇ³ íáñáōŪÁ
 ²ýØ³ Ýēi³ ÝÇ á³ ĩ »ñ³ ½ĪáōŪ

16 ¹ñ³ Ý-óáōŪ ½»i »ōĪ³ Ī ē-5 á² Ð-Ý»ñáí ¶Ø6 Ñ³ ĩ ¨ ²Īē
 Ñ³ Ū³ ĪÇñáí áōō³ ĀÇeÁ ° Ýó³ í ÷áñØ³ ñĪáōŪY»ñÁ, ° ŪáōŪ»i °
 ē³ ½Ī³ ū¹³ ŪÇY

áōĀ»ñÇ Yáñá. Ū³ Ý μ³ ½³ Ūāō Ūáí ° íáñ³ á»ē 150 ØÆ-4 áōō-
 Ō³ ĀÇeY»ñÇ íñ³ ē³ ñi³ »ó í»ñáÑÇŪ³ É ēá³ ē³ ½ÇYáōĪŪÁ: , °
 ° ñ¹»Ý ĒāñÇ Ū³ ñ½³ Yū ĸñ ØÆ-24-Çó ° ē³ Ç: ² YŪÇÇ³ Ī³ Ý ÇŪááōē
 ēÁ ØÆ-24 ēi »ōĪ»Ēō Ñ³ Ū³ ñ »Ø³ í ĩ Ç»i Ý³ ŪÇ á³ ĩ »ñ³ ½ĪÁ,
 áñi »ō ēá³ ē³ ½ÇYáōĪŪ³ Ūμ í»ñ³ ē³ ññ³ íáñi³ Ī šĒāĪ»Ī»ñÇ |
 ĪáōŪÇY Ñ³ Ū Īi »óÇY AHI šĪ áμñ³ | Ū³ ñi³ Ī³ Ý áōō³ ĀÇeY»ñÁ:

Ø³ ñi³ Ī³ Ý ĩ ñ³ Ýēááñi³ ŪÇY áōō³ ĀÇe ēi »ōĪ»Ēō . ° Ō³ -
 ÷³ ñÁ á³ ĩ Ī³ YáōŪ ĸ . ĒE³ íáñ ĪáYēi náōĪi áñ Ø.È. ØÇĪÇáY: Ū³
 ° á³ Ç³ ñi³ »ó ēi »ōĪ»É Ñ³ áñ ēá³ ē³ ½ÇYáōĪŪ³ Ý Ñ³ Ū³ ĪÇñáí áōō-
 Ō³ ĀÇe, μ³ ñōñ ĒēÇāi³ ŪÇY μYáōĪ³ . ñ»ñáí áō μ³ ñōñ Ū³ ñi³ Ī³ Ý
 Ī»YēáōŪ³ ĪáōŪŪ³ Ūμ, áñY ÁY¹ áōŪ³ Ī ĸ Ñ³ ßÇĪ ēá³ ē³ ½ÇYáōĪŪ³ Ý
 á³ Ī³ ē»óŪ³ Ý ĩ »Ø³ íáñ»É ¹»ē³ Ýi³ ŪÇY ¹³ ē³ Ī³ Ū³ Ū³ ñ¹ ¨
 ° ÝÑ³ ĩ³ Ī³ Ý ½Yū»ñáí áō Ñ³ Ý¹»ñó³ Yūáí: ´ ° óÇ ¹ñ³ ÝÇó, ° Ū
 áōō³ ĀÇeÁ á»i ū ĸ Ī³ ĩ³ ñ»É μ³ ½Ī³ ĀÇĪ ūÁ³ Ý¹³ Ī . áñĪá-
 ŌáōĪŪÁ»ñ. μ³ Ý³ Ī³ ŪÇY μ»éY»ñÇ ĩ »Ø³ ÷áÉáōŪ ýĪāŪ»É ĀÇ
 Y»ñēáōŪ ° ñi³ ūÇY Ī³ ÈáóÇó ° Ūñ³ óñ³ Ī, íÇñ³ íáñY»ñÇ ĸí³ -
 Īáō³ óÇŪ: ´ Ý³ Ī³ Ý³ μ³ ñ, . áñĪ³ ēáōŪY»ñÇ »ñĪñáñ¹ Ī»ēÁ
 ¶ ñ³ Ýēááñi³ ŪÇY á³ ñ. ° ĩ ñ»É ĸ ýĪāŪ»ĒĪÁ áñáß ā³ ÷áí
 ° í»ĪÇ Ū»Ī »ñ³ . Íáí, Ū»Ī³ óñ»ó ŪÇ¹»Ē áō ¹³ ĩ³ ñĪ Ū»Ū»Y³ ŪÇ
 ū³ ĒÁ: , ° áōŪÇĪ»ñē³ ĒāŪŪ³ Ý í³ ñó³ í×³ ñY ĸñ, ¹ñ³ ÷áÉ³ ñ»Y
 μ³ Ý³ ĪÁ ēi³ ó³ í ŪÇ³ ēY³ Ī³ Ý áōō³ ĀÇe, Ī³ á³ Īóí³ Ī šĒñ³ -
 ĪáōŪ³ | -šĪ áμñ³ | -Ç ÷áÉ³ ñ»Y, áñY áōŪ»ÇY ° Ū»ñÇĪ³ óÇY»ñÁ:
 ¶ Ō³ ÷³ ñY ° YŪÇÇ³ á»ē áĪŪμéYi³ »ó, ē³ Ī³ Ū³ ½ÇYíáñ³ Ī³ ÝY»ñÁ
 ē³ ĩ³ ñ Ī³ Ý. Ý»óÇY Ç ¹»Ūē ūñáōŪ¹»ĪÇ ° Ýi³ Ý ē³ ½Ī³ Ī³ Ý³ Ī³ -
 ¹»ŪÇ³ ŪÇY áōĀ»ñÇ ÇYēi Çi áōi Ç:

ØÇE³ ŪÇE È»áYi ° Čā ØÇĪÁ ° Ýó³ Ūμ ß³ ĩ³ Ç³ Yū . áñĪ³ ¹ñ»ó,
 áñá»ē¹Ç ° Ū . ° Ō³ ÷³ ñÁ ĪŪ³ YūÇ Īáāi Ç:

ÐĪ ´ -áōŪ Ūß³ Īi »óÇY áōō³ ĀÇeY»ñÇ ĩ³ ñμ»ñ áñi³ . Ī»ñ Ū»Ī

áo »níáo ß³ náçáý»náí: i »ñçý³ í³ ý Áýí náçáý Áýí³ í
 »níß³ náçá³ úý³ i³ ñµ»ñ³ íç íñ³: ñ³ Ññ³ ááç³ ýuá, µ³ óç
 ³ ýí³ ý. áçáýçó ú»í ß³ náçáç é³ ÷³ ýú³ ý ñ³ ý³ è³ ý³ 1»á-
 uáú, í³ ú³ ýáú ; ýñ³ ýß³ ý³ í³ ñó áçýçýç³ óáúáú³ í»íç ááü
 èí »óí³ í³ ðæ-8 áó ðæ-14 áóóó³ áçéý»ñç Ññ³ i : ñ³ ñ³ ú»ýçó
 ³ é³ ç, î³ ¼-117 ß³ náçáý ; ñ³ ñ³ í³ íáñ íáýéí náóí³ áñ è. ä.
 æ¹áí áíç íé³ ýý áó áí áó³ íç á³ »ñá, á»ú³ ý³ í³ áú³ í á, ó-
 í³ ýçí³ úçý ááá³ áí áó³ íá, . ñ³ íáñ é³ »áóí³ áñý áó ß³ ná³ -
 µ»ñá: ² ú áçéç á³ é³ ý. ³ í³ ýáóáýá³ ³ á³ náíáú ; ñ³ úß³ íú³ ý
 ³ ñ³ . í »úá»ñý áó è»ñç³ í³ ý³ ñ³ ñ³ í³ náçáýáú ðæ-24 áóóó³ -
 áçéý»ñç ááü³ óáúá, ³ á³ náí»íáí náç³ íçáú³ ý³ µ³ ñóñ ú³ í³ ñ-
 13 í: ² ýóý³ í³ íç í³ á³ íóáú³ ú³ í³ èí³ íý»ñ áí³ úçýá³ ³ ú³
 á»í ú ; íçýç »ñí³ »ó³ ýáo ú»ý³ . ú³ ááü³ ñ³ óç. úá»ñ³ í áñá:

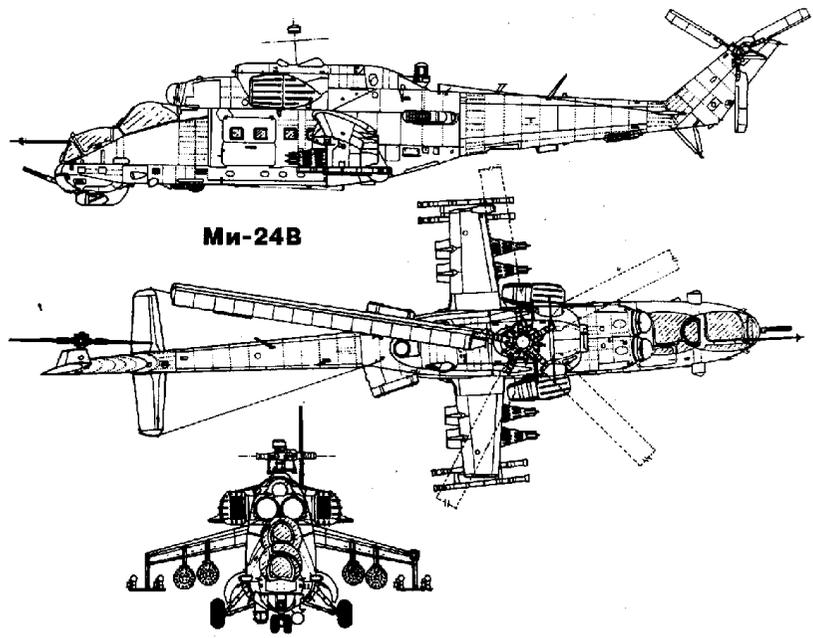

Ми-24В

Úí. 22 ðæ-24 ú³ ñ³ èí³ ý áóóó³ áçéç í »èuá »ñ»ú áñáú³ íóç³ ý»náí

ð³ ñ³ í³ ý³ ú»ý³ ý»ñç íñ³ úçß³ ñ³ ú»ýáç»ú . áçáýçó
 ; áóý»ó»é³ ýóý³ í³ íç áíç á³ í³ è»óú³ ý³ ó. í áóú: áó çñ³ ñí»
 ýáóýý ; ý³ ñ³ ñ³ í³ ý³ áóóó³ áçéý»ñç íñ³: í³ ñáú³ ; ú³ ñ-
 í ýá»éú»í³ í »ó³ ýáo ú³ ñ³ í³ ý³ áóóó³ áçéá: æéíáóý á³ í³ è-
 é³ ý³ ú³ áá: í³ ñáó ; í³ áú³ í³ óý»éß³ í . áñíáýá³ óý»ñ. ýß³ -
 ý³ í»íçáñ»ý á³ í³ è»óý»é ú³ ááü³ í³ ýñ³ µ»éýí³ íáóáýá,
 è³ í³ ú³ íáí³ ñ³ á» Ñý³ ñ³ íáñ íçýç èí »óí»éúçáóý»ñ, áñ ááóóé
 í³ ú³ ááü³ çýç ³ ½³ í »é á³ ÷³ ½³ ýó óç íñ µ³ ñóñáú³ ý³ íñ³
 è³ í³ éý»íáó á³ ú³ ý³ í³ í³ é³ í³ ñú³ ý³ ná. èçó 10-15úç ðáçé
 íáóúçó ýß³ ý³ í³ »ñç ×³ ý³ ááúá . »í ýç ýáýç íñ³ áó í»ç
 áý¹ áóýáúá 1ñ³ ýó ááýá³ óú³ ý³ ú³ èçý ýáóýá»è á»í ú ; çñ³ í³ -
 ý³ óýç ú³ ñá: ² ú áóç şáí³ µ³ ýáóáýá³ ; ýó³ ý³ ú»ñçí³ óç-
 ý»ñá, »ñµ èí »óíáú ; çý á»á» ú³ ñ³ í³ ý³ şóáú³ ýá; áóóó³ áç-
 éç ý³ è³ . çíá áó³ ñ³ áóýá»ñá í »éýáú »ýuá áóóó³ áçéá í³ -
 éáóóíáú ; »ñí³ »ó³ ýáo í³ ñµ»ñ³ íáí:

² úéáçéáí, »níáo ú³ ñ¹, »níáo ß³ náçá, 1»è³ ýí ç èóçí,
 éá³ é³ ¼çýáçáýá³ íñáó á³ . ñ³ Ñçúý³ í³ ý³ í³ ú³ éý»ñá Ñ³ ñ-
 ú³ ñ³ 13 èú³ ý³ Ñ³ ú³ ñ³: ðæ-24 áóóó³ áçéá ³ é³ ççý³ ý³ . ³ ú³ ú¹
 µ³ ñóñ³ ó³ í 1969 áí³ í³ ýç è»áí »úµ»ñç 19-çý, áý¹³ ú»ýá ú»í
 í³ ñç³ ýó³ ú³ á³ Ñçó, »ñµ áñáß³ »ó³ ú³ èí »óí»éúçó çé, 1968
 áí³ í³ ýá ä³ í³ íçñ³ í áóç í³ í³ çí³ í »éýçí³ í³ ý³ á³ Ñ³ ýç-
 ý»ñáí 1ñ³ ááü³ áóóó³ áçéç íñ³ á»í ú ; ½³ í »óí»ñ ýáñ³ . áóý
 éá³ é³ ¼çýáçáýá³: ³ ý³ è³ ñ³ é³ ç şpí ááü³-í ; ðí í ðç Ñ³ -
 ú³ íçñý ; . »ñó³ ú³ úçý şpí ááü³; 14-8 Ñ³ í »ñáçéý»náí ýß³ -
 ý³ èáú³ ý³ íçé³ ñ³ í³ áú³ í Ñ³ ú³ í³ ñ. áí:

óñíáñ¹á, ß³ ná³ í³ ý³ í »ó³ í³ ú³ ýuá µ³ ñóñ ³ ñ³ . 3 .
 . áñíáóáú³ ý³ ú³ í³ -12,7 µ³ íáçß³ - áñ¹áí . ý¹³ óçñáí: í»ó³ -
 í³ ú³ ýuç ß³ nááóý³ íáóáýá³ +600 áéí ³ ¼çúáü ç³ +200-350
 áéí í »ó³ ýuç ³ ýíçáýç: ¶ ý¹³ óçñç ³ ñ³ . 3 . áñíáóáýá³ 4000-
 4500 . ý¹³ í/ñáá», ú³ ñ³ í³ ý³ á³ ß³ ná³ 1500 ÷³ ú³ ááü³ :
 í»ó³ í³ ú³ ýuá ó»í³ í³ ñ»íçé áóóó³ áçéç Ñ³ ßíçá Ñ³ ú³ í³ ñ. á

á»i ù ç³ á³ NáíÇ Í³ YÉaõ³ YÍÜaõ³ ÜY³ aBi³ aUY³»ñÇ ÜB³ ÍaõÜA:
 °ññañ¹Á, añ³ é³ í³ ñíáõ ÑñÁÇé³ ÜY³ eá³ é³ ¼ÇYáaõÜ³ Y³ Ñ³ -
 Ü³ Í³ ñ. Á í³ ñµ»ñ í ñ³ Ü³ ã³ ÷ Ç ÑñÁÇéY³»ñáí:
 °óÇ³ Ü³ Ü³ YÇó, Y³ È³ í »eíáõÜ çñ í³ ñµ»ñ í »e³ ÍÇ Áeí
 Çñ³ íÇ³ ÍÇ eá³ é³ ¼ÇYáaõÜ³ Y³ ú. í³ . añÍáõÜ, Ü³ ÁíáõÜ eáqµ»ñ
 áõÑñ¹»Ñ³ é³ ç³ óYáõ Ñ»ÖaõÍY³»ñáí µ³ ù»ñ:
 °Ü³ Í³ á³ ÍoáaõÜ³ Üµ, añ Áí³ ñÍí³ ÍY³»ñÇó Ü»Í Ü³ eÁ Yáñáõ-
 ÁÜaõÜ çñ áõ Á³ Ü³ Y³ Í çñ á³ Ñ³ YçáõÜ eí »ÓÍ»Éõ Ñ³ Ü³ ñ, ØÇÁ
 áñáB»ó áõÖ³ ÁÇéY³»ñÇ³ é³ çÇY³ í³ ñµ»ñ³ ÍY³»ñÇ íñ³ í »Ö³ Í³ -
 Ü»É eá³ é³ ¼ÇYáaõÜ³ Y³ áõ YB³ Y³ eáaõÜ³ Y³ Ñ³ Ü³ Í³ ñ. »ñ, áñáYú
 ÷ añÓ³ ñÍí³ Í çÇY³ Í-Í í ØÆ-4³ Ñ³ Ü³ ÍÇñáõÜ: °Ü»e³ é³ ÍY³ »ó ØÆ-
 24-Ç³ é³ çÇY³ í³ ñµ»ñ³ ÍÇY³ Ñ³ ñÜ³ ñ³ 1³ eáõÜA, áñY çÉ Üí³ í
 e³»ñÇ³ Í³ Y³ ñí³ 1³ ñáaõÜaõÜ³ °ñe³»Y³ Ç Sãñá. ñ»e³ | Ü»É³ -
 YÇÍ³ Í³ Y³ . añÍ³ ñ³ YáõÜ áõ eí³ ó³ í ØÆ-24² Ü³ ÍYÇBÁ:
 °Ü»Y³³ é³ çÇY³ YÜaõÇ ØÆ-24-Çó Yñ³ Y³ í³ ñµ»ñáõÜ çñ áñáB

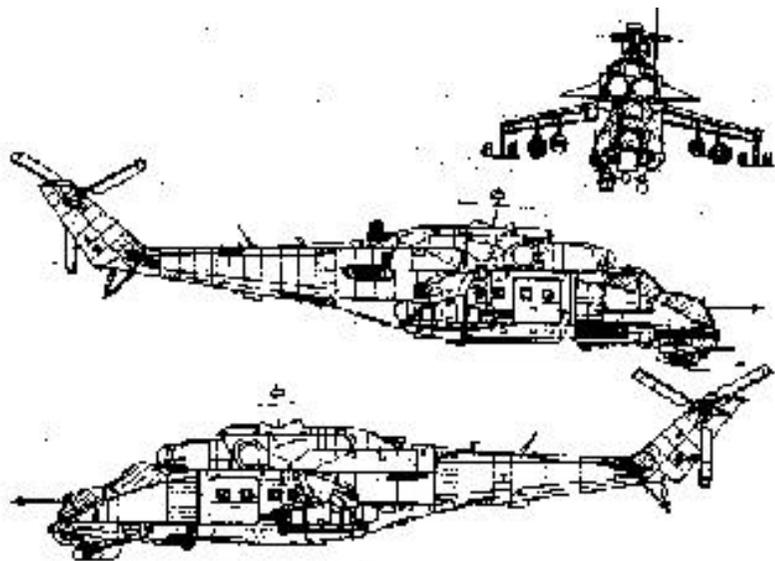

Üí. 23 ØÆ-24á Ü³ ñí³ Í³ Y³ áõÖ³ ÁÇéA

ã³ ÷ áí ÷ á ÷ á Èí³ Í³ ³ YÓY³ Í³ ¼Ç ÈóÇÍÁ Ñ³ ñÜ³ ñ»óí³ Í
 Ñ»é³ YÍ³ ñ³ ÜY³ eá³ é³ ¼ÇYáaõÜ³ Y³ Ñ³ Ü³ ÍÇñÇ Ñ³ Ü³ ñ» áõ Ü»Í
 ÁeÇñáí Á»Á µ³ ó³ e³ ÍY ÁY¹É³ ÜY³ Í³ Y³ "V"= -120 áõ
 Í³ Üñ³ Ü³ e³ ÜY³ áÇÉY³»ñáí Sù³ É³ Y³ . | áõ SÞí³ áñÜ! Ðí ÍÐ-Ç³ ñ-
 ó³ ÍÜ³ Y³ í »Ö³ Í³ Ü³ YúY³»ñY³ Üñ³ óY³»Éõ Ñ³ Ü³ ñ: ØÆ-24-Á Áá-
 Ö³ ñÍí³ »ó 5 í³ ñÇ, 1ñ³ YóÇó³ ñí³ 1ñí³ »ó 200 Ñ³ í: Ø»ù»Y³ Y³»ñÇ
 B³ Ñ³ . añÍáõÜA Y³»ñ³ eÜ³ ÉÜ³ ñí³ 3 Í³ Y³ Í³ é³ ÜaõÜaõÜA, 3 Y³ Y³ -
 Ñ³ í »ÍÇ Y³»ñ¹ñáõÜ Í³ í³ ñ»ó áõÖ³ ÁÇéÇÑ³»í³ . 3 Í³ í³ ñ»É³ -
 . añÁÜ³ Y³ Ñ³ Ü³ ñ, Yñ³ ã³ ÷ µ³ ñÜ³ Y³ áõ Ñáe³ ÍÇaõÜ³ Y³ µ³ ñ-
 óñ³ óÜ³ Y³ Ñ³ Ü³ ñ: °Ü³ ÁáõÉí³ í»ó Y³ È³ á³ í³ ñ³ eí³ »Éú¹³ áaõY³»-
 ñÇY³ áõ í»ñ. »í YÜ³ eá³ é³ ñÍÜ³ Y³ Ü³ eY³ . »í Y³»ñÇY³, ÁY¹ áñáõÜ
 áá ÜÇ³ Ü³ Ü»ñ »ñÍñáõÜ:

ØÆ-24²-Ç ÍÇñ³ eÜ³ Y³ ÷ á»ÓÁ, Ü³ eY³ íáñ³ á»e³, Ç Ñ³ Ü³ µ³»ñ»ó
 ÉaõÇ Á»ñáaõÜaõÜ. ú¹³ áaõÇ ÈóÇÍÇó 1Çí³ ñÍÜ³ Y³ 3 Yµ³ í³ ñ³ ñ
 í »e³ 1³ B³ Á: °Ü³ Í³ á³ ÍoáaõÜ³ Üµ Yáñ YB³ Y³ eáaõÜ³ Y³ e³ ñÜ³ -
 íáñÜ³ Y³ áõ eá³ é³ ¼ÇYáaõÜ³ Y³ í»ñÇY³ Í³ Y³ í »Ö³ íáñÜ³ Y³ Á³ Ü³ -
 Y³ Í³ úA³ Ü³ eY³ »YÁ³ ñÍí³ »ó »ñÍñáñ¹³ ñÜ³ í³ 3 Í³ Y³ ÷ á ÷ á ÉaáÜ-
 Ü³ YÁ. ú¹³ áaõÇY³ áõ ú»ñ³ í áñÇY³ í »Ö³ íáñ»óÇY³ í³ ñµ»ñ Ü³ -
 Í³ ñ³ ÍY³»ñÇ íñ³ Á³ Y¹»Ü¹³ e³ íáñáõÜ³ Y³ Ü»Íáe³ óí³ Í³ ÈóÇÍY³»ñáõÜ:

Ø»Í³ ñ³ . 3 . añÍáaõÜ³ Y³ Ü³ Í³ -12.7 . Y¹³ óÇñáí B³ ñÁaõÜ
 í »Ö³ Í³ Ü³ YúA, áñÁ Í³ é³ í³ ñíáõÜ çñ Ñ»é³ íáñáaõÜ³ Y³ íñ³
 YB³ Y³ eáaõÜ³ Y³ Í äê-53² í Í³ Ü³ YúÇ ÜÇçáaóáí, í »Ö³ íáñ»óÇY³
 ú»ñ³ í áñÇ ÈóÇÍÇ³ éÇ³ Ç Ü³ eáõÜ, áá Ñ»ñÜ³ í ÇÍ . áí áõÜ:
 ö³ Ü ÷ áõB³ 3 ñÍÖÁ ØÆ-24² -áõÜ . í YíáõÜ çñ ú¹³ áaõÇ ÈóÇÍáõÜ,
 í »Ö³ Í³ Ü³ Í³ çñ Ü»Íáe³ óí³ Í³, ú¹³ áaõÇ ÈóÇÍÇ Ñ³ í³ ÍÇó
 ó³ Íñ áõ eá³ é³ ñÍíáõÜ çñ 1ñeÇó:

ØÇ³ Á³ Ü³ Y³ Í³ í»eíáõÜ çñ »e³ Ü»Í ÈY¹Çñ, á³ Ñ³ YçíáõÜ çñ
 ³ á³ Náí»É¹Çí³ ñÍÜ³ Y³ É³ Ü³ e³»Íí³ áñ 600 Áeí³ ¼ÇÜaõ Ç
 ú»ñ³ í áñÇ 1Çí³ ñÍÜ³ Y³ Sè³ 1áõ³ | e³ ñüÇ Ñ³ Ü³ ñ, 3 é³ Yó
 Í³ eáõí³ ÍúÇ í³ ññ»ñÇ ÍáÖÜÇó í »e³ 1³ B³ Á ÷ 3 Í³»Éõ áõ ÜÇ
 ³ ÜYáÇeÇ e³»Íí³ áñ çñ á»i ù Í³ é³ í³ ñÜ³ Y³ Ññ³ Ü³ Y³»ñÇ

é³ 1³ Cá. ÍÇ 3 Yí »Y³ ÚÇ Ñ³ Ú³ ñ: ÈáóíáóÚÁ . i Yí»ó 3 Ū »ñíáó Ñ³ Ú³ Í³ ñ. »ñÇ Ñ³ ñÚ³ ñ³ 1³ éáóÁŪ Ū »ñíáó ÍáÓ»ñÇ »ñí³ Ūuáí ÈóÇÍÇ Ñ³ Ç³ . ÍÇó ó³ Íñ 3 Y¹³ óñ³ ÚÇ Y i »Ō³ Í³ Ū³ YúÇ Ú³ Í³ ñ³ 1³ ÍÇY³ 2 Ūé»è Ó³ íáñí»ó ØÆ-14, áó ØÆ-24i áóŌ³ ÁÇéY»ñÇ á³ i Í»ñÁ: 2 Ūé i »èuáí Yñ³ Yú 3 Yó³ Y á»i 3 Í³ Y ÷ áñŌ³ ñíáóŪ-Y»ñY áóè»ñÇ³ Í³ Yáñ»Y ÁáŌ³ ñíí»óÇY:

ØÆ-24, -Y ÇYá»è 3 ñ¹»Y Yí»ó, §² | -Çó i 3 ñµ»ñíáóŪ çñ Şú³ É³ Y. -à | Đí Đ 3 ÇY Ñ³ Ú³ ÍÇñÇ 3 éÍ³ ŪáóŪ Ūµ, áñY áóŷ»ñ Şé³ 1³ áó 3 -ü | ÍÇé³ 3 i i áŪ³ i YB³ Y³ éáóŪ³ Y Ñ³ Ú³ Í³ ñ: èñ³ 3 éÍ³ ŪáóŪ Ūµ YB³ Y³ Í»i Á Èáó»Éáó Ñ³ í³ Y³ Í³ YáóŪáóŪÁ Ū-Í³ ó³ í ÑáñÇ »ñíáó 2 3 Y. 3 Ū: 3 óÇ 1³ ñ³ YÇó, . ÇñáÍ³ Ūáóŷ³ µ³ ñ è³ ñuÁ ÁáóŪÉ i 1»ó áóŌ³ ÁÇéÇY Ú³ Y»ñ»ÉÁéi ÍáñéÇ ± 600-Ç i Ç-ñáóŪáóŪ ÑñÁÇéÇ YB³ Y³ Í»i ÇY YB³ Y µéY»Éáó á³ ÑÇY, áñÁ 1/2 3 ÍÇ-áñ»Y µ³ ñŌñ³ óYáóŪ; áóŌ³ ÁÇéÇ Ú³ ñ³ Í³ Y³ ñ¹ Ūáóŷ³ í»i áóŪáóŪÁ:

ØÆ-24, -Ç íñ³ Ñ»é³ íáñáóŪ³ Y íñ³ Í³ é³ í³ ñíáó . Y¹³ . óñ³ ÚÇ Y áòèàè-24 i »Ō³ Í³ Ū³ YúÇ Ñ³ Ū Yí»Éáó Ñ»i á Çñ³ -Í³ Y³ óí»ó Íñ³ Í»Éáó Á³ Ú³ Y³ Í³ áóŌáóŷ»ñ Ūi óY»Éáó ÑY³ ñ³ -íáñáóŪáóŪÁ: Đ³ Ú³ Í³ ñ. Ç Ū»ç Ūi óñí»ó ÍáŌYáó³ ÚÇ Y i íÇáY»ñÇ Ñ»i ÚÇ³ óíáó 3 Y³ É. 3 ÚÇ Y Ñ³ Ú³ Í³ ñ. ÇáÁ: áÍ³ é³ í³ ñíáó èá³ é³ 1/4 ÇYáóŪáóŪÁ ØÆ-24, -Ç íñ³ á³ Ñá³ Yí»ó Yáóŷ³ i »èuáí, ÇYá³ ØÆ-24² -Ç íñ³ çñ:

2 YóáóŪÁ í»ñÇY³ Í³ Y i 3 ñµ»ñ³ ÍÇ³ ØÆ-24i -ÇY áñáŪí»ó Yáñ Đí Đ ŞPí áñŪ-í | Ñ³ Ú³ ÍÇñÇ ÚB³ ÍŪ³ Y Á³ Ūí»i Y»ñÇó »É»Éáí: à»i ù ; YB»É áñ ŞPí áñŪ-í | -Y 1³ Çí íáóŪ çñ Çµñ³ í»ñ. »i YŪ³ ŞPí áñŪ-é | -Ç áóŌ³ ÁÇé³ ÚÇ Y i 3 ñµ»ñ³ Í: è³ Í³ Ū³ Ū³ á»è èi 3 óí»ó, áñ èí 1/4 Çó Ñ³ Ū Yí»ó áóŌ³ ÁÇé³ ÚÇ Y i 3 ñµ»ñ³ ÍÁ: 3 óÇ 1³ ñ³ YÇó, ØÆ-26i -Ç íñ³ i »Ō³ ÷ áÉ»óÇY ú¹³ ááÇ³ í i á-Ū³ i YB³ Y³ éáóŪ³ Y 2 èä-17i -Y, áñÁ èäò-17-Ç Ñ³ Ú³ ñ ŪB³ Í-í³ Í YB³ Y³ éáóŪ³ Y é³ ñuÇ Ūá¹ ÇYÇÍ³ óÇ³ Y çñ:

2 ŪéáÇéáí, µ³ Y³ ÍÇ i ñ³ Yéááñí 3 -Ū³ ñ³ Í³ Y áóŌ³ ÁÇéÇ èi »ŌÍŪ³ Y ÑÇŪY³ Í³ Y 3 BÉ³ i 3 YúY»ñY 3 í³ ñ³ í»óÇY Í³ é³ -

í³ ñáóŪ³ Y áñáŪ³ Ūµ 1976 Áí³ Í³ YÇ Ú³ ñ³ ÇY, ØÆ-24, -Y áó ØÆ-24i -Y ÁY¹ áóŷ³ »óÇY èá³ é³ 1/4 ÇYáóŪáóŪáóŪ:

ØÆ-24-Á »ñí³ ñ Ñ³ Y¹ Çé³ ó³ í Ñ/áñ áó 3 ñ¹ Ūáóŷ³ í»i Ū³ ñ-í 3 Í³ Y áóŌ³ ÁÇé: Ūñ³ èi »ŌÍŪ³ Y Ñ³ Ú³ ñ ŪB³ ÍŪ³ Y ÑÇŪY³ -Í³ Y ÈáóŪÁ, áñáYó ÁíáóŪ . ÈÉ³ íáñ ÍáYéi ñáóŷ³ áñ Ø. Ū. í ÇB-á»YÍáY, 3 ñÁ³ Y³ ó³ í È»YÇYŪ³ Y Ūñó³ Y³ ÍÇ:

èñ³ Yáí, è³ Í³ Ū³, ØÆ-24 íñ³ i 3 ñíáó 3 BÉ³ i 3 YúY»ñÁ á³ í³ ñ³ í»óÇY:

»è³ Yí Ç Ñ³ Ú³ ñ Y³ È³ i »èí³ Í Ū»Í ÈóÇÍÇ 3 éÍ³ ŪáóŪáóŪÁ Í³ YÉ³ i »è»ó Ñ³ óáóÇá Ūá¹ ÇYÇÍ³ óÇ³ Y»ñÇ èi »ŌÍáóŪÁ: ñ³ YóÇó . ÈÉ³ íáñÁ.

-ØÆ-24è^a ñÇŪÇ³ Í³ Y áó é³ 1³ Ç³ óÇáY Çñ³ íÇ³ ÍÇ Ñ»i 3 -ÈáóŪ³ 2 Ū³ Yó³ í Ū³ ñ³ 3 Í³ Y Ūíñ³ áóŪáóŪÁ á»éYáµÇÍÇ 2 3/4 -Ç íÁ³ ñÇó Ñ»i á 3 Ō»i Ç Ū³ B³ 3 µY»ñÁ áñáB»ÍÇé:

-ØÆ-24Í^a íñ³ ÍÁ ×B ñ³ áó Ñ»i 3 Èáóŷ³ Í³ Y áóŌ³ ÁÇé, áñÁ ŪB³ Íí»ó ó³ Ū³ ù³ ÚÇ Y/áññ»ñÇ Ñ³ Ú³ ñ:

è³ Í³ Ū³, 3 Ūáóŷ³ Ū»YŪÇÍ, Ñ»i 3 . 3 3 BÉ³ i 3 YúY»ñÇ . ÈÉ³ íáñ áóŌáóŪáóŪÁ ØÆ-24-Ç íñ³ i 3 ñíáó 3 BÉ³ i 3 YúY»ñY çñ Yñ³ Ū³ ñ³ 3 Í³ Y 3 ñ¹ Ūáóŷ³ í»i áóŪ³ Y, Íñ³ Í³ ÚÇ Y Ñ/áñáóŪ³ Y µ³ ñ-Ōñ³ óŪ³ Y Yá³ i 3 ÍY»ñáí:

ÁYá»è Yí»ó í»ñÁ, ØÆ-24, -Ç áó i -Ç íñ³ Ññ³ 1/2 YÁ Y»ñí³ -Ū³ óí³ Í ; 3 ñ³ . 3 . áñÍ Ū³ Í³ -12,7 . Y¹³ óÇñÇ B³ ñÁáóŷ³ i »Ō³ -Í³ Ū³ Yúáí: Í ñ³ Í³ ÚÇ Y Ñ/áñáóŪ³ Y Ū»Í³ óŪ³ Y Ñ³ Ú³ ñ ŪB³ Íí»É ; ¶ àòì µ»éY³ ñíŌÁ, áñÁ áóŷ»ñ Í³ Ñ³ íáñŪ³ Y »ñíáó i 3 ñµ»ñ³ Í-Y»ñ. Í³ Ū Ū»Í 3 ñ³ . 3 . áñÍ Ū³ Í³ -12,7 . Y¹³ óÇñ »ñíáó 7,62 ŪŪ i ñ³ Ū³ á³ ÷ Ç Yáóŷ³ á»è 3 ñ³ . 3 . áñÍ í Î³ -621 . Y¹³ óÇñY»ñÇ Ñ»i Ñ³ Ú³ i »Ō, Í³ Ū³ i i áŪ³ i ŞáÉ ŪŪ³ | 30 ŪŪ i ñ³ Ū³ á³ ÷ Ç YéY³ Í³ Y»i Çá Đ»i 3 . 3 ŪáóŪ ØÆ-24-Ç íñ³ ÍÇñ³ éáóŪáóŷ³ . i 3 Y áòäÍ-23-250 µ»éY³ ñíŌ»ñÁ ¶ [P-23 ¶] ñŪ³ 1/2 -PÇááóŷ³ í 23ŪŪ i ñ³ Ū³ á³ ÷ Ç Ññ³ YáÁY»ñáí, áñáYú èi »ŌÍí»É »Y 2. è. Ū³ ÍáíÉÇ 3 Yí³ Y Đ³ i áóŷ³ ÍáYéi ñáóŷ³ áñ³ Í³ Y µŪáñáŪáóŪ ĐÍ³ 3 ÇYúY³ ÁÇéY»ñÇ Ñ³ Ú³ ñ:

áó, 3 Ūáóŷ³ Ū»Y³ ŪŪÇÍ, 1/4 Yíáñ³ Í³ YY»ñÇY Ññ³ ááñáóŪ çñ

áóóó ÁÇéÇ íñ³ ÛBi³ á»è è³ níáó 30ÛÛ ì ñ³ Û³ ã³ ÷ Ç Ññ³ Yá-
ÁÇ ¼»i »ÓÛ³ Ý . ³ Ó³ ÷ ³ ñÁ: àóóó ÁÇéÇ Ñ³ ñÛ³ ñ³ 1³ éáóÚÁ Ááóó
ãñ ì ³ ÍÇè ØÆ-24-Ç íñ³ è³ ñ»É³ Û áÇéÇ ì ñ³ Û³ ã³ ÷ Ç Ññ³ Ááóó
Ññ»i ³ Ý³ ÛÝ³ ì »Ó³ Ì³ Û³ Ýú:

ØÆ-24ä-Ý ¶P-30Î »ñ³ ñ³ óí³ Í ÷ áÓái Ññ³ YáÁái ² ýÓ³ -
Ýei³ ÝÇ »ñÍYúáó ÷ Yó³ í Çñ ÷ áñÓ³ éáóÚÁáó áó³ ñÁ³ Ý³ ó³ í
ÁéÇñ³ ÛÝ³ ÷ YÓÝ³ Ì³ ¼»ñÇ µ³ ñÓñ . Ý³ Ñ³ ì ³ Ì³ ÝÇÝ: ² ÝÍ³ È
³ Û á³ ì »ñ³ ¼Ç ÝÍ³ ì Û³ Ûµ í »ñ³ µ»ñÚáóóó, à»i ù ÷ ³ è»É
áñ ¼áñ»ñÇ Û»ñ ÍáYi ÇÝ. »Yi Á, áñáYú Ñ³ Û Ýi»óÇÝ ² ýÓ³ YÁe-
i³ Yáó, ÁYi³ í ³ ñi³ Ì³ ñ. µ³ ñ¹ é³ ¼»³ Ì³ Ý áó ÍÇÛ³ Û³ Ì³ Ý
Çñ³ íÇ×³ ÍÇ Û»ç: ² Ûé á³ Û³ ÝY»ñáó ØÆ-24-Á Çñ»Ý óáóó ì í »ó
áñá»è ³ Ñ³ ñíáó Ñáóé³ ÍÇ Û»ñ»Ý³: ØÆ-24-Ç í »ñÇÝ Úá¹ ÇÝÇÍ³ -
óÇ³ Ý, áñÝ ÁY¹ áóóí »ó è»ñÇ³ Ì³ Ý ³ ñi³ 1³ ááóó³ Ý Ñ³ Û³ ñ, 1³ ñ-
Ó³ í ØÆ-24i ä-Ý, áñÁ í ³ ñµ»ñíáó ÷ ñ ØÆ-24-i -Çó Ññ³ Ááóó
àóèäàó-24 . Ý¹³ óñ³ ÛÝ³ ì »Ó³ Ì³ Û³ ÝúÇ ÷ áÉ³ ñ»Ý Ññ³ Ááóó
Ññ»i ³ Ý³ ÛÝ³ ¶P-23 ì »Ó³ Ì³ Û³ ÝúÇ ì »Ó³ 1³ ñÛ³ Ûµ:

³ óÇ Ññ³ ¼»ÝÇ ³ ñ¹Ç³ Ì³ Ý³ óáóóó, ÁYÁ³ Yáó ÷ ñ Ý³ .. Ññ-
ÁÇé³ ÛÝ³ ¼»ÝúÇ Ññ³ óÛ³ Ý . áñÍÁYÁ³ óÁ: àóóó ÁÇéÇó Ñ³ Ýi»ó
áí³ é³ í³ ñíáó 57ÛÛ ¼-5» ñ³ Û³ ×³ ÷ Ç ÑñÁÇé³ ÛÝ³ ¼»YúÁ, áñÇ
÷ áÉ³ ñ»Ý èÍè»óÇÝ ÍÇñ³ é»Éè-8, è-13, è-14 ÁYi³ ÝÇùÇ ÑñÁÇé-
Ý»ñ: ² ÛéáÇéái, ØÆ-24-Ç Ì³ ÝúÁ Ññ³ áóó³ Ííáó ÷ : »é»è ãÝ
éá³ éi»É Ýñ³ ÁéÇñ³ ÛÝ³ áó Û³ ñi³ Ì³ Ý µYáó³ . ñ»ñÇ Ì³ ì ³ -
ñ»É . áñÍÛ³ Ý ÑÝ³ ñ³ í áñáóóóó»ñÁ:

áó, ³ ÓYáó Û»Ý³ ÛÇí, ì »ÉÝÇÍ³ Ý Í»ñ³ Yáó ÷ ýÇ¼ÇÍ³ á»è
áó µ³ ñáÛ³ á»è, áó Í. ³ ³ Û³ áÇé á³ Ñ, »ñµ Ñ»i³ . ³ ³ ñ¹Ç³ Ì³ -
Ý³ óáóÚÁ 1³ éYáó ÷ ³ ÝYá³ ì ³ Ì³ Ñ³ ñÛ³ ñ, à»i ù ÷ Ññ³ Á³ -
÷ áÉíÇ Yáñ ñµÛ³ Ì³ áí, Yáñ è»ñÝ¹Ç Û³ ñi³ Ì³ Ý áóóó ÁÇéái:

² Û áÇéÇ Yáñ áóóó ÁÇéÇ³ ØÆ-28-Ç Ì³ Ýé³ Ññ³ ÷ áóó éÍéi»ó
³ ñ¹»Ý Ññ³ ì ³ Óáóó, ÷ áñÓÝ³ Ì³ Ý Û»ñ»Ý³ Ý ù¹ µ³ ñÓñ³ ó³ í
1982 Áí³ Ì³ ÝÇÝ: ² ñ¹»Ý ³ Ûéñ ñáñÇÝ Ñ³ Û ÝÇ ÷, áñ Yáñ Û³ ñ-
i³ Ì³ Ý áóóó ÁÇéÁ éi Ûñó³ Ý³ Ì³ µ³ ÑÉáóó³ Ý Ñ³ YÓÝ³ ñ³ ñ-
í »É ÷ ññíáó ýÇñÛ³ Ý»ñÇ. ØÇÍÇ ³ Ýi³ Ý áóóó ÁÇé³ ÑÇÝ³ Ì³ Ý . áñ-

Í³ ñ³ ÝÇÝ áó Û. Æ. Í ÍÇÚáiÇ ³ Ýi³ Ý áóóó ÁÇé³ ÑÇÝ³ Ì³ Ý . áñÍ³ -
ñ³ ÝÇÝ: ñ³ Û³ èÇÝ Ññ³ ñÇÛ³ èá¹ÇÝÇ! ³ Ûé³ . ñÇ 1994 Áí³ Ì³ ÝÇ
N7-áó Ñ³ ì á³ ì Ì³ ñ³ íáñ ÝÍ³ ñ³ . ñ»É ÷ ¶. Æ. Í áóóó»óáiÁ
ÑØi³ ³ ó³ ÍÇÝÁ áó ×Û³ ñÇi³ Á Ñé . ÑÝ³ ÓÍ³ Ý! Û³ èÇÝ! Ñá¹³ ÍÇ
ÈÛ³ µ³ . Çñ» Æñáú, Í³ ÚáiÇ ³ Ýi³ Ý áóóó ÁÇé³ ÑÇÝ³ Ì³ Ý . áñ-
Í³ ñ³ ÝÇÝ áóóó »ñ ÷ ñ ÛYáó, ù³ Ý³ è³ ç³ ñi³ »É Û»i ì »Ó³ Yáó
Û³ ñi³ Ì³ Ý áóóó ÁÇéÇ Ý³ È³ . ÍÇ ì ³ ñµ»ñ³ Ì³: ØÇ³ Û³ 1³ Ì³ -
ñáó ÷ ñ Ýñ³ Yó Ñ³ ÓÁ»Éó Ñ³ Ýé ì ³ É á ÷, »Á» Ûñó³ Ý³ Ì³ µ³ Ñ-
Éáóó³ YÁ Û³ èY³ Íó»ÇÝ »ñíáó . áñÍY³ Ì³ Yáó ÛÇ³ YÛ³ Ý áóó-
ó³ ÁÇéY»ñ, è³ Ì³ Û³ Ì³ éáóó³ Í ÍÇÝ»ÇÝ ì ³ ñµ»ñ ³ »ñá¹ÇÝ³ ÛÇ-
Í³ Ì³ Ý èÉ»Û³ Ý»ñáí Ññ³ Û³ é³ Yó Ì³ ÚáiÇ Ññ³ -ÇÝ áóóóÇÍ Ññ³ -
Ç Û»i áí áó³ Ì³ ÛÝÁ³ ³ á³ ÷ Û³ 1³ áóóó Ì³ ÚáiÇ . áñÍ³ ñ³ -
ÝÇ á³ ñi³ áóóó³ Ý»ñi³ µ³ ÷ ñ, ù³ ÝÇ áñ Û³ ñi³ Ì³ Ý áóóó ÁÇé-
Ý»ñÇ Û»ñ ÁYi»ñáóó³ Ý ÷ áñÓÁ ÍÇÝ»ñ ³ í »ÍÇ Û»i: Ñ³ Û³ é³ Yó
èÉ»Û³ Ý³ ÑÉ³ ññáó ù¹³ ááó³ íáñ áóóó ÁÇéY»ñÇ íñ³ áá ÛÇ
i »ó áÇ ÍÇñ³ éíáó: Øñó³ Ý³ Ì³ µ³ ÑÉáóóó éÍè»ó ³ áñ»ÉÇñ
è»÷ ³ Ì³ Ý Ì³ Ýúái áó ñáñ»ó Çñ ³ é³ çÇÝ ì ³ éÁ ì ³ ñÇÝ: ² Û
ÁYÁ³ óúáó ÷ á³ ñ¹»ó, ùñÇÝ³ Ì³, áñ ³ YÓÝ³ Ì³ ¼Ç ù³ Ý³ ÍÇ ì Ý-
i »éáóÚÁ éi³ ói»ó, ù³ ÝÇ áñ Í³ -50-Ç Û³ ñi³ Ì³ Ý³ ÑÉ³ ì ³ ÝúY
³ á³ Ñáí»Éó Ñ³ Û³ ñ³ Ýñ³ Á»É ÷ á³ Ñ»É»ñíáñ¹ Ññ³ ì ³ Èáóó
áóóó ÁÇéÁ ÑY¹ áñáó ññ³ ì »Ó³ Yáó áó Ì³ éáóó³ Í Û»i
áí áó³ Ì³ ÛÝ³ áóí³ . Íáí³ ² Û³ á»è áñ ÁY³ Úáó ì ³ YÍÁ
Èáó»Éó Yá³ ì ³ Íáí³ ¼³ é³ óÇáñ»Ý Û»i³ Yó ñ³ ó»Éó Ñ³ Û³ ñ³
á»i ù ÷ Ì³ í »ñ»ù Û³ ñ¹:

áñ³ Ññ³ »Yú, Á» ³ Ûé Ûñó³ Ý³ Ì³ µ³ ÑÉáóóó »ñiñÇÝ ÇÝá³ ñ-
Á»ó³ í: è³ ñé³ ÷ »ÍÇ ÷ áóóó Ñ³ Ý. ³ Û³ Ýú, Ñ³ ÝÍ³ ñí³ ÍÇ ³ Ûé
ÑÝ³ ÓÍ³ YÁ! à»i ù ÍÇÝÇ Çñáú Íéí»É Ñá Á» ÷ áñÓ³ 1³ Ññ³ »ñáóó
² Ñ³ ÷ Û³ Á³ Û³ Ý³ Ì³ ÷ É Ñµ»ñ³ YÁ Ññ³ Ñáó ÍÉíÇ! : ³ ñµ»ñ³ È-
i³ µ³ ñ, Û»i³ Û³ èYáóóóó ×ÇÑ ÷ ÷ ññ³ µ»ñíáó ÷ Û³ Ññó³ -
Ý³ Ì³ µ³ ÑÉáóó³ YÁ! Ñ³ Û³ Ý³ Ý³ ÷ Û³ µ³ éÁ á³ Ì³ ñi³ Ý»ñÇ Û»ç
³ éY»É, áóóó-28-Ý³ ÷ áñáó ÷ áóí³ áñÇ:



Üİ. 24 ØÆ-28 Û³ ñ³ İ³ Ý áðð³ ĀÇÉÝ ÁÝ¹áðÝ³ İ ĸ Û³ Ñ³ Ý ùð³ İ İ³ İ³ ñ³ İ»İŞÜ»ēī »ñáíÇ ùð³ İ¹»

² ŪēàÇēáí, ØÆ-28: ØÆ-24-Çó ³ Ū³ İ³ ñ³»ñíáðŪ ĸ Ý³ È³ .. ³ é³ ç Ýñ³ Ýáí, áñ ØÆ-28-Á Û³ ùáñ Û³ ñ³ İ³ Ý ĸ; ² Ū³ ÁáðŪ ĩ í»ó ³ ½³ ĩ í»É ĩñ³ óáðÇá ù³ ÆÇó áð Æ»Æ³ İÇáñ»Ý µ³ ñ³»É³ í»É Ýñ³ ĀēÇáñ³ -İ³ İ³ Çİ³ İ³ Ý µÝáðŪ³ . ñ³»ñÁ: àðð³ ĀÇēÇ ēī ³ - İ³ Çİ³ é³ ēī ³ ŌÁ 3500Ū ĸ, »ñí³ Ýñ³ µ»éÝí³ ÍáðŪáðŪ³»ñÁ -0.5-Çó +3-Ç ĩ ÇñáðŪáðŪ: àðð³ ĀÇéÁ İ³ ñáð ĸ Çñ³ İ³ Ý³ óÝ»Éµ³ ñŌñ³ - . áðŪ³ àÇŪáí ³ ĀÇ µáŪñ ýÇ. áñ³ Ý»ñÁ ³ó óáð³ ¹ñ»É³ ĸ Ýñ³ é- Ū³ ÉŞİ³ İ³ ÉÁ, ŞŪ»ēī »ñáíÇ ùð³ İÝ¹, ŞÆ»Ū³ ÝÝ¹ áð ŪŪáēÝ»ñÁ: ² Ū³ ýÇ. áñ³ Ý»ñÁ ÇÝŪ³ Ýá³ İ³ İ³ ³»Ý, ¹ñ³ ÝŪ ÛÇ³ Ū³ óáð³ - ¹ñáðŪ »Ý áðð³ ĀÇēÇ ÑÝ³ ñ³ íáñáðŪáðŪ³»ñÁ, Çēİ Ýñ³ ÝŪ, áíù»ñ Û³ ñ³ Ýá»É»Ý ØÆ-8-áí áð ØÆ-24-áí ² ýŌ³ Ýēī ³ ÝáðŪ, . Çī »Ý, áñ »ñµ»ŪÝ Ñ»Ýó Ñ»ñÇŪ áñ³ ³ ÝáðŪ ³ Ū³ Şµ³ ñŌñ ē³ í³ éÝáðŪÁ¹:

ºñíñáñ¹, ØÆ-28-Á Ýß³ Ý³ İ³»İÇáñ»Ý . »ñ³ ½³ ÝóáðŪ ĸ µáŪñ . á- ŪáðŪáðŪ áðŪ»óáð ³ ÆÉ³ ññÇ Û³ ñ³ İ³ Ý áðð³ ĀÇēÝ»ñÇÝ Áēī Û³ ñ³ İ³ Ý İ³»ÝéáðŪ³ ÍáðŪ³ Ý: áÉáē»Ūáí ÈóÇİÇ áð ¹ÇŪ³ á³ Íáð Û³ ēÇÝ, ÝáðŪÇēİ ÍáðŪç ³ á³ İÇÝ»ñÁ Ññ³ ½³ ÝÇ İñ³ İÇ Ñ³ Û³ ñ

³ ÝÉáó»İÇ »Ý:ØÆ-28-Ç ÈóÇİÇ İñ³ İ³ ŪÝ ÷ áñ- ó³ ñíáðŪ³»ñÇ Û³ ēÇÝ İÇ- ÝáýÇŪÁ ÛÇç³ ½³ ŪÝ ÍáÝý»ñ³ ÝéÝ»ñÇÝ ŞµÇ- ēáí! ĸñ óáð³ ¹ñíáðŪ: ùÇŪáðŪ Ç ¹»à İ³ ñ³»İÇ ĸ İ³ »éÝ»É áñ İ³»ñ³ ŪÇİ³ - İ³ Ý ē³ İÇİÝ»ñÁ ¹Ç- Ū³ İ³ ŪáðŪ »Ý µ³ ¼³ ĀÇİ ÈáóáðŪ³»ñÇ ³ é³ Ýó ÑÇŪÝ³ ē³ İÇ ÛÇç³ ÝóÇİ ³ Ýóù»ñÇ, Çēİ ³ Ýñ³»Á Æ»Æ³ áðŪ³ Ý

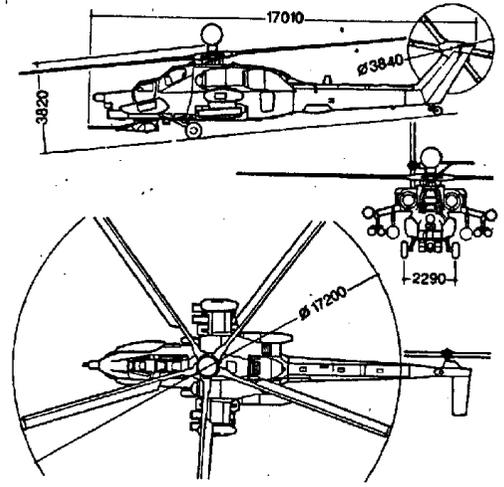

Üİ. 25 ØÆ28 Û³ ñ³ İ³ Ý áðð³ ĀÇéÁ »ñ»ù ³ Ýñ³»Á Æ»Æ³ áðŪ³ Ý áñáŪ»İóÇ³ ÝÝ»ñáí

¹»àúáðŪ ē³ İÇİÝ»ñÁ ¹ŪáñÇÝ ÷ áÉ³ ñÇÝíáðŪ »Ý Ýáñ»ñáí ¹³ Æ³ ³ ŪÝ á³ Ū³ ÝÝ»ñáðŪ: ¹³ óÇ ¼ñ³ Ñ³ á³ İ³ áðŪÇó, ØÆ-28-Ç ¹ñ³ ÆÝáñÑÇİ Æ³ ñÁÇáÝ»- ñÇ ŪÇç³ . áŪ³ ó³ Í Ū»Í İ³ ñ³ ÍáðŪ³ Ý, . áñÍÝ³ İ³ ÝáðŪ ÑÝ³ ñ³ - íáñ áñ Ū»İ³ ñíáí »ñÍáð Æ³ ñÁÇáÝ»ñÇ Æ³ ñŪÇó ¹áñē µ»ñáðŪÁ: ¹³ óÇ ¹ñ³ ÝÇó, Æ³ ñÁÇáÝ»ñÝ Çñ»ÝŪ Í³ é³ ŪáðŪ »Ý İ³»Ýē³ İ³ Ýáñ»Ý İ³ ñ³»áñ ³ . ñ³ . ³ İ³ Ý»ñÇ ÑŪ³ ñ Çµñ³ . á³ Æ³ á³ ÝÇá í³ Ñ³ Ý: á³ Æ³ á³ Ýí³ Í »Ý . ĤÉ³ íáñ é»¹áðŪí áñÁ, ÑÇ¹ñáñ³ Ū³ İ³ ñ . Ý³ . ³ ŪŪ³, áñáÝŪ ¹³ ē³ íáñí³ Í »Ý é»¹áðŪí áñÇ µ³ Á³ ÝŪáðŪáðŪ: ÁÝ¹- Ñ³ Ýñ³ á»ē, áðð³ ĀÇēÇ ¹ñ³, Ýñ³ ēī »ŌÍŪ³ Ý Á³ Ū³ Ý³ İ, Çñ³ - İ³ Ý³ óí»Éĸ Ñ³ İ³»Ýē³ İ³ Ýáñ»Ý İ³ ñ³»áñ İ³ ñ³»Çñ á³ Æ³ á³ ÝáðŪÁ İ³»Ýē³ İ³ Ýáñ»Ý áá İ³ ñ³»áñ İ³ ñ³»ñáí:

ºññáñ¹, ØÆ-28- ŪÁí ¹³ Í ĸ ēá³ é³ ¼ÇÝáðŪ³ Ý Ñ³»áñ Ñ³ Ū³ İÇ- ñáí: ēİē»ÝŪ Ññ»İ³ Ý³ ŪÝÇó: àðð³ ĀÇēÇ ¹ñ³ ½³ İ³ »Ōí³ Í ĸ 30ŪŪ- ³ Ýáð Ññ³ ÝáÁáí 2 ² 42 Ū³ İÝÇÇ Æ³ ñÁŪ³ Ý Ññ»İ³ Ý³ ŪÝ ĩ »Ō³ - İ³ Ū³ ÝŪÁ: Đñ³ ÝáÁÁ áðŪç ē»É»İ³ Çİ éÝáóáðŪ »ñíáð ÷ ³ Ū÷áðŪ İ³ ³ ŪÝ ³ ñİŌ, áñáÝóáðŪ İ³ ñáð »Ý ½³ İ³ »Ōí»É³ ³ ñµ»ñ Û³ ñ³ ³ -



Üİ. 26 ØÆ-28 Û³ ñ³ İ³ Ý áðð³ ÅÇÉÁ Úáí ÇİÇó

à³ ß³ ñÝ»ñ ÝñÇÝ³ İ³ μ»İáñ³ ýáo³ è³ ÇÝ İ³ Û ¼ñ³ Ñ³ Èáo³ Õ³ ðñ³ ÝáÁÝ áóÇ Û»Í ß³ ñÁáoÝ³ İáóÁáóÝ ±1100 æ³ ³ ¼ÇÚáó Ç: ³ ÁáóÈ; ï³ Ķè áó»İó»ÉÝß³ Ý³ İ³ ï³ »ñÇÝ, áñáÝù³ ñ¹»Ý³ . ï³ Ýíáó»Ý áóð³ ÅÇÉÇ Ñ³ ï³ áóð, ã-áÈ»Éáí ÁéÇáñÇ ï³ ñíúÍ áóð»ÍÇñÁ: ðñ³ ÝáÁÇ İáñÍ³ ñ³ ñ . áñÍáÝÁ áóðÇ Ñ³ Û»Û³ ï³ İ³ Ý ; ÷áóÇ Ñ³ áñáóÁÛ³ ÝÁ³ ØÆ-28-Ç Úáí 2.5 ³ Ý. ³ Û³ μ³ ñóñ ; ù³ Ý³ Û³ ñÇİÛ³ Ý² ð-64 §² à³ áÇÝÁ|:

Ä³ Û³ Ý³ İ³ İÇó Û³ ñ³ İ³ Ý áóð³ ÅÇÉÇ Û³ Ý³ . ÈÈ³ íáñ ¼ÝúÁ³ μ³ ñóñ áñí áóðÛ³ Ý³ İ³ è³ í³ ñíáó èá³ è³ ¼ÇÝáóÁáóÝ ; ØÆ-28-áo³ ÇÝ Ý³ ñí³ Û³ óí³ Í ; §² ï³ İ³ | İ³ è³ í³ ñíáó ÑñÁÇéÝ»ñÇ Ñ ðñ³ Û³ ĶÇñáí ½³ §Þí áñÛ; Ñ³ Û³ ĶÇñÇ ¼³ ñ . ³ óÛ³ Ý Ñ³ çáñ¹ ³ è³ Ç×³ ÝÝ ; ð Í ð §² ï³ İ³ | Ñ³ Û³ ĶÇñÇ Û³ ñ³ à³ ß³ ñÁ ØÆ-28-Ç μñ³ Ñ³ èóñí»É; ÛÇÝÁ³ 16-Ç: §² ï³ Ñ³ | ÑñÁÇéÝ»ñÁ Ááó³ ñííáó»Ý »ñ»ù³ ï³ ñμ»ñ³ İÝ»ñáí. ÑÇÛÝ³ İ³ Ý, İáóÚáóÛ³ ï³ Çí Á³ Ý¹»Û³ . ÇÝ Û³ ñ³ İ³ Ý Û³ èáí, áñÁ Ñ³ ÓÁ³ Ñ³ ñáó ; ¼ÇÝ³ ÇÇİ³ İ³ Ý à³ ß³ à³ ÝáóÁáóÝ áó³ »é 800Û Ñ³ è³ áóðÛ³ Û³ ÑáÚá. »Ý³ ÇÝ ¼ñ³ ÑÁ, μ»İáñ³ ýáo³ ÇÝ İ³ í³ È³ 1»ï³ áÝ³ ÇÝ³ μ³ Õ³ 1ñ³ Û³ èáí: ² È ÑñÁÇéÁ Ñ³ ï³ à³ è Û»Í³ ï³ ñ³ İáóÁáóÝ»ñ ; á³ ç³ óÝáó ÷³ İ³ Í³ í³ Éáó à³ Úá»óÝ»Ķè³ 1¼ñ³ Ý»ñ, ß³ Ýù»ñ ³ ÇÝ, İ³ Ý Ý³ . ù¹³ ÇÝ Ýß³ Ý³ İ³ ï³ »ñÁ Èáóáó ÑñÁÇéÝ»ñ áá İáÝ³ İ³ ÇÝ

à³ ÚáóÇááí áó Óáó³ ÇÝ Û³ ñ³ İ³ Ý Û³ èáí, áñáÝù ÁÝ¹ áóÝ³ İ³ »Ý ù¹³ ÇÝ Ýß³ Ý³ İ³ ï³ Á ß³ ñù»ñÇó Ñ³ Ý»Éáó ÇÇÝÁ³ 4 Û³ ï³ ñ ß³ Óí»Éáó¹»áóáó:

ðéÁÇéÝ»ñÁ İ³ ñáó »Ý ¼»ï³ »Óí»Éó³ Ýİ³ ó³ Í İáÚáÉ»İ³ áí áó İÇñ³ èí»É³ ÝÓÝ³ İ³ ¼Ç ÁÝí ñáóÁÛ³ Û³: ðñÁÇéÇ Ñ³ è³ Ñ³ ñáóÁáóÝÁ İ³ ¼áóð ; 800 Û³ ï³ ñÇó ÇÇÝÁ³ 6000 Û³ ï³ ñ:

¶ ááóÁáóÝ áóÇ . ÷áñó³ ñí»É ; Û³ İÝ³ ñíÝ»ñáí ÑñÁÇéÝ»ñ ÇÇÝÁ³ 8000 Û³ ï³ ñ Ñ³ è³ íá³ áóðÛ³ Û³: è³ İ³ ÇÝ³ Û³ àÇéÇ Ñ³ è³ íá-ñáóÁÛ³ Ý ÑñÁÇéÇ Ýá³ ï³ İ³ Ñ³ ñÛ³ ñáóÁáóÝÁ İ³ èí³ ÍÝ»ñ ; è³ ç³ óÝáóð: ³ ÝÝ³ ÇÝ ; áñ³ Û³ àÇéÇ Ñ³ è³ íáñáóÁÛ³ Ý íñ³ İ³ è³ í³ ñíáó ÑñÁÇé èá³ è³ ñí»Ķè, »ñμ à³ Ñ³ Ýçíáó ; Ýß³ Ý³ . İ³ ï³ Ç Ñ³ ï³ íÇÝáó³ É İáÝ³ İ³ İ³ ½³ Ñ³ í³ è³ ñ³ è³ Ç×³ Ýáí . §² ï³ İ³ Ý¹, . §² ð³ Û³ ÈÁ³ ; áóð³ ÅÇéÁ è³ Çáí³ Í³ İÇÝÇ »ñí³ ñ Á³ Û³ Ý³ İ³ Ýß³ Ý³ İ³ Ķó³ μ³ ñóñáóÁÛ³ Ý íñ³, áñÁ Ýñ³ Ý Èáó»Ķ ; 1³ ñóÝáóð: ² Û³ Ý³ ß³ ï³ ù³ Ý³ İáí ÑñÁÇéÝ»ñÇ Ááó³ ñíáóÚÝ»ñÁ è³ óíáó»Ý »Ý ÇÇÇÝ áó ÷áñ Ñ³ è³ íáñáóÁáóÝ»ñÇÝ 2,5-4Í³ áó ÇÇ ÇÝ ï³ áÍáéÇ Û³ è³ İ³ ñáó »Ý İ³ ¼»É Í³ Û³ Ñ³ è³ Ñ³ è³ íáñáó-áóÝ»ñÁ: ÁÝ¹ Ñ³ Ýñ³ à³ è ØÆ-28-Ç èá³ è³ ¼ÇÝáóÁÛ³ Ý ÁÝí ñáó-áóÝÇÝÇİ³ óí³ Í ; ó³ Û³ ù³ ÇÝ ¼áñù»ñÇ èá³ è³ ¼ÇÝáóÁÛ³ Ý Ñ³ ï³ : 1³ í³ ñ³ μ³ ñíáóð ; ² Ññ³ ÝáÁÇÝ, ³ İ³ è³ í³ ñíáó³ à³ è³ . ¼ÇÝáóÁÛ³ ÝÁ:

ááññáñ¹, ØÆ-28-Á Ñ³ ñÛ³ ñ³ 1³ èí³ Í ; ³ ÇÝà»è, áñ³ è³ Ýó ù³ Ý¹»Éáó Ññ³ Ýíáó»Ý »Ý ÇÇ ÇÝ ï³ Ýáó . ² Ó»İ³ í³ ñíáó áí áñ³ İÝ»ñÁ³ Û³ Ýáó»Ý »Ý è³ ¼Û³ ï³ ñ³ Ýéááñí³ ÇÝ ÆÈ-76; ² Û³-22; ² Û³-124 ÇÝúÝ³ ÅÇéÝ»ñÇ Û³: ² È Õ³ Ý³ İáí ; Éáóíáóð áóð³ ÅÇéÇ è³ ñ³ ï³ . Ç³ İ³ Ý³ »ñáß³ ñÁáoÝ³ İáóÁáóÝÁ:

ðÇÝ. »ñáñ¹, áóð³ ÅÇéÁ, Ýñ³ . ñ³ . ³ ï³ Ý»ñÝ áó Ñ³ Û³ İ³ ñ³ »ñÝ áóÝ»Ý ÈÇè³ İñ³ ï³ í³ Í èá³ è³ ñíÛ³ Ý³ İ³ í³ È

Ò. Ó. í³ Í §Úñó³ Ý³ İ³ μ³ ÈÉáóÁÛ³ Ý¹ ; İ³ à³ ÍáóáóÛ³ Û³, »ñíáó áóð³ ÅÇéÝ»ñÇ è³ ñ³ íáñáóÚÝ»ñÁ Ý³ È³ . Í³ Í³ »Ý »Ó»É80³ İ³ Ý Áí³ İ³ ÝÝ»ñÇÝ»ÑÝ³ ó»É»Ý . Ý»ñí³ Éáó È. È. ØÇÇ ³ Ýí³ Ý ðÍ . Ý . áñÍáÝİ»ñÝ»ñÇ ÇÇ Û³ Û³ ÈÛ³ áí Û³ İ³ È»Ý áó³ í³ ñ³ áó»Ý »Ý ØÆ-

28 áððÓ³ ĀĈĕĈ Úá¹ĈŷĈİ³ óĈ³ Ũ³ ØÆ-28Û-Ĉ İ³ éáðáðÚÁ:

ØÆ-28Û-Ĉ ÑĈÛŷ³ İ³ ŷ İ³ ñµ»ñáðĀĥáŷ³ ĩĕ áððÓ³ ĀĈĕĈ ĔáĥĈÑ³ ÛñŨ³ İ³ Ũŷ Ũ³ ñİ³ İ³ ŷ İĈñ³ éáðĀĥáŷŷ ħ ; ó³ ŷİ³ ó³ İ³ »Ó³ ŷ³ İĈ á³ Ũ³ ŷŷ»ñáðŨ:

ó³ İñ µ³ ñÓñáðĀŷ³ ŷ İñ³ 10-15Û ĀĕĈñĀ³ á³ Ñáí»Ēáð Ñ³ Ũ³ ñ İ³ »Ó³ ŷŷĈ é»ĒŷÁ ĔĥĈ³ Āéã»Ēáí áð Ēááŷ¹áí ŷ»ñÁ ĔĥĈ³ ŷó»Ēáí, á³ Ñ³ ŷĈ»ó ĒĈİ ÷ áĒ»ĒĪáŌŷáó³ Ũŷ é³ ¹ĈáĸĒİ ĩñ³ - ũ¹³ . ŷ³ óáðĀŷ³ ŷ é³ ñŭ³ íáñáðÚÁ: ũáŷ ħ Ñ³ ŷ¹Ĉĕ³ ŷáðŨ µ³ ñŌñ ×Ĕİ áðĀŷ³ ŷ ¹³ Ĕİ »ñÁ, ³ ĩĕá»ĕ Īááí³ İ ħŷĕİ ñ»Ũ³ Ēŷ³ İĈ. ³ óĈ³ : ² Ũ Ñ³ Ũ³ İ³ ñ. Á, µ³ óĈ áððÓ³ ĀĈĕÁ İ ñİ³ İ ĔĥĈ³ ŷ ŷ¹áñĕ µ»ñ»ĒĀ, ũ¹³ ááĈŷ³ á³ ÑáíáðŨ ħ »é³ á³ ÷ áŌ³ İ³ ŷáðĀŷ³ Ũµ ũ³ ñİ »¹Ĉ ¹Ĉİ³ ñĪáðÚÁ, Ñ»é³ ŷİ³ ñáðŨ á³ İ Ñ»Ēáí İ »Ó³ ŷŷĈ é»ĒĈ»ŷŷ áð ÑĈÛŷ³ İ³ ŷ ũµŨ³ İ ŷ»ñÁ: ¹³ ñ¹ ũ¹»ñ»áð³ µ³ ŷ³ İ³ ŷ á³ Ũ³ ŷ. ŷ»ñáðŨ ũ. ŷáðĀŷ³ ŷ ħ Ñ³ ĕŷáðŨ é³ ¹ĈáĒİ³ óĈáŷ Ñ³ Ũ³ İ³ ñ. Á: áð ³ Ũŷáð³ Ũ»ŷ³ ŨŷĈİ í×é³ İ³ ŷ. áñĪĈŭÁ, áñáí ũ¹³ ×áðŷ Ĉñ³ İ³ ŷ³ - óŷáðŨ ħ »ñĪñĈ Ñ»İ ĪĈ¹áðĒĪáŷİ³ İİ Á¹ñ³ ŷŭ ĪĈ¹áð³ Ē³ İŷáóŷ»ñŷ »ŷ 1²³ ³ éĈ³ Ĉ İ »ĕ³ ¹³ Ĕİ Ĉ ¹Ĉİ³ ñİŨ³ ŷ Ĉ»ñŨ³ İ »éáðĀŷ³ ŷ Ñ³ Ũ³ İ³ ñ. Á:

¶²-ŷ³ ñİ³ ŷ ŷŷŷ İ³ ñ³ İŭĈ á³ İ Ñ»ñÁ Ñ³ Ōáñ¹áðŨ ħ ³ ŷŨĈ-Ĉ³ İ³ ŷáñ»ŷ³ áñ»ñĈŷ³ µ³ í³ İ³ ŷ Ē³ Ũ³ ¹³ Ĕİ ¹³ Ĕİ áí 1400³ Ñ³ Ũ³ óŭĈ İ³ ñ³ İŨ³ ŷ áððÓáðĀŷ³ Ũµ: ² Ũ İ »ĕ³ İ»İ Ĉó ¶²-ŷ³ ĈŷŷáñŨ³ óĈ³ ħ Ũ³ İ áðáðŨ éáíáñ³ İ³ ŷ . ¹ĬáĥĈŷ Áŷİ³ ĒáŌ Ó»áí, é³ İ³ Ũ³ áðŷĈ é³ ÑŨ³ ŷ³ ÷ ³ İ ĪĈñ³ éáðĀĥáŷŷ Ēĕ³ íáñáðĀŷ³ ŷ ¹»áŭáðŨ: ² éĈ³ Ĉ İ »ĕ³ ¹³ Ĕİ Ĉ ¹Ĉİ³ ñİŨ³ ŷ Ĉ»ñŨ³ İ »éáðĀŷ³ ŷ Ñ³ Ũ³ İ³ ñ. Á ŷĔ³ - ŷ³ İ³ ĪĈáñ»ŷ³ µ³ ñ¹ ħáðŨ»İ ³ µ³ ñ³ İ³ »ĪĈ Á³ ŷİ ħ áð³ í³ »ĪĈ İ³ ŷñ, ũ³ ŷ ¶²-ŷ: ¹³ óĈ ¹ñ³ ŷĈó, Ñ³ Ũ³ İ³ ñ. Á, áñá»ĕ İ³ ŷáŷ, áðŷĈ ³ - í»Ī ŷ»Ō İ »ĕ³ ¹³ Ĕİ : ó³ ŷİ³ ŷ³ Ēáí áðŷ»ŷ³ Ēİ »Ó³ ŷŷĈ á³ İ Ñ»ñÁ Ñ»éáðĕİ³ ħ Īñ³ ŷĈŷ³ µŷ³ İ³ ŷ Ũ³ ĕĔİ³ µáí, Ñ³ Ũ³ İ³ ñ. Ĉ İ »ĕ³ - ¹³ Ĕİ Á á»İ ũ ħ ĪŷŷĈ 13'x18': é³ İ³ Ũ³ ŨĬáĕĕ ĪáŌŨĈó Ĉ»ñŨ³ İ »- éáðĀŷ³ ŷ Ñ³ Ũ³ İ³ ñ. Á İ³ Ēİ³ İ³ áĈ Ēĕ³ íáñáðĀĥáŷĈó áð Ĕ³ İ ŨáðĀ . ĈĔ»ñŷ»ñĈŷ³ ¹³ éŷáðŨ ħ ŨĈ³ İ İ »ĕ³ ĕ³ ñŭÁ: Ēĕİ »Ā»³ ŷóáðŨ

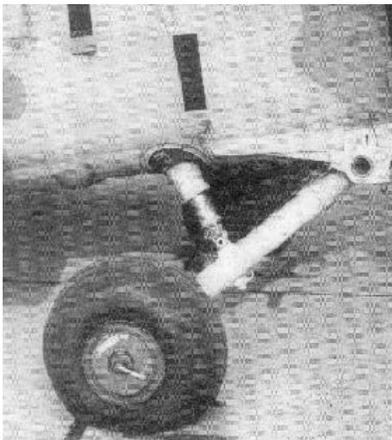

Ũİ. 27 ĐĈÛŷ³ İ³ ŷ Ĕ³ ĕĕĈŷ ŭÁİ İ³ İ ħ Ũİ. 28 ØÆ-28Ĉ ááá³ áİ áñİ³ İŷ áð Ñ»Ōáðİ³ Ũ»ŌŨ³ Ē³ ñáí Ñ»ŷ³ ñ³ ŷ³ Ũŷ³ ŷĈİÁ:

İ³ İ³ ñİĈ Ñ³ ŨñŨ³ İ³ Ũŷ ½ŷŷĈ ĪĈñ³ éáðĀŷ³ ŷÁ, ³ á³ ¶²-ŷ³ ³ Ũ Ēŷ¹ĈñŷĈ Ĉñ³ İ³ ŷ³ óŷ»ĒáðŨ³ Ũ³ ñ ũĈá áĈİ³ ŷĈ ħ . áñĪáŌáðĀŷ³ ŷ ÷ áññ Ñ»é³ íáñáðĀŷ³ ŷ á³ İ ×³ éáí: óñĪ³ ñ³ ĪĈ¹³ İ»İ³ ŷ Ũŷ ũáí Ĉİ³ Ēáí áð Ē³ İ ĕİ³ µĈĪĈ³ óĈ³ Ēáí Ñ³ . »óí³ İ Ĉ»ñŨ³ İ »- éáðĀŷ³ ŷ Ñ³ Ũ³ İ³ ñ. Á Ĉ ĪĈ×³ ĪĈ ħ Ñ³ Ũ ŷ³ µ»ñ»ĒĀ áð ×³ ŷ³ á»Ē ŷĔ³ ŷ³ İ»İ Á 4-5 İŨ Ñ»é³ íáñáðĀĥáŷŷ»ñĈ íñ³ , áñáŷŭ ÁáðĒĒİ í»- óĈŷ İ³ é³ í³ ñİáŌ ÑñÁĈĕ³ Ũŷ ½ŷŷĈ ĪĈñ³ éáðĀĥáŷŷ, ³ é³ í»Ē Ññ- ĀĈĕ³ ŨŷÁ: ŨĔ³ ŷ³ İ»İ Ĉ ŷ³ Ēŷ³ İ³ ŷ óáð³ ŷŨ³ ŷ Ĉ»ñŨ³ İ »éáðĀŷ³ ŷ Ñ³ Ũ³ İ³ ñ. Ĉŷ ŷáðŷá»ĕ ũÁ³ ŷ¹³ ĪáðŨ ħ é³ ¹ĈáĒİ³ İ áñÁ:

² ĩĕáĈĕáí, ØÆ-28Û ĔáĥĈÑ³ ÛñŨ³ İ³ Ũŷ áð ³ Ũ»ŷ İ »ĕ³ ĪĈ »Ó³ ŷ³ İŷ»ñĈ ĪĈñ³ éáðĀŷ³ ŷ Ĉñ³ İ³ ŷ³ óŨ³ ŷ Ñ³ Ũ³ ñ, ŷñ³ ĪáŌ- ŷáóáðŨ İ³ é³ ¹ĈáĸĒİ ĩñáŷ³ Ũŷ é³ ñŭ³ íáñáðŷŷ»ñĈ Ñ³ Ũ³ ĪĈñÁ: ² Ũ á³ ñáðŷ³ ĪáðŨ ħ İ³ ŷáŌ áí áñİ³ ĪĈó í»ñ» ½»İ »Ōİ³ İ ĪáŨ- µĈŷ³ óí³ İ³ é³ ¹ĈĒİ³ óĈáŷ İ³ Ũ³ ŷ, ũ¹³ ááĈ³ éĈ³ Ĉ İ »ĕ³ ¹³ Ĕİ Ĉ Ĉ»ñŨ³ İ »éáðĀŷ³ ŷ İ³ Ũ³ ŷ ŷáððÓ³ ĀĈĕÁ í³ ñ»Ēáð Ñ³ Ũ³ ñħ ŨáµĈĪĈ- ½³ óí³ İ³ ¹Ĉİ³ ñİŨ³ ŷ ŷĔ³ ŷ³ éáðĀŷ³ ŷ ũá»ñ³ İ áñĈ İ³ Ũ³ ŷ 1²³ Ũ»Ĉ Ũİ ŷáðŨ »ŷ ũáí Ĉİ³ ŷ, Ñ»éáðĕİ³ İ »ĕ³ Ũŷŷ, Ĉ»ñŨ³ İ »éáðĀŷ³ ŷ İ³ ŷ³ Ē»ñ, ÑñÁĈĕŷ»ñĈ İ³ é³ í³ ñŨ³ ŷ İ³ ŷ³ ĒáðĒ³ ½»ñ³ Ũŷ

Ñ»é³ ā³ ÷ ð ũ¹³ āáç áó ßçí ááñÙ³ Ýç ÇÝ¹ÇÍ³ óÙ³ Ý Ñ³ Û³ Í³ ñ. ,
 áñáÝù èì »ÕÍ¹³ Í »Ý Ñ»Óááç³ μááñ»Ó³ ÇÝ ; Ìñ³ ÝÝ»ñç μ³ ½³ Ç
 íñ³ , ·Çß»ñ³ ÇÝ³ ³ ÝÝáóÝ»ñ áó Ûç ß³ ñù ááñÇß è³ ñù»ñ:
 Óá¹ÇÝÇÍ³ óí³ Í ØÆ-28-ç èà³ é³ ¼ÇÝááçÁáç³ ñ¹ç³ Í³³ óíááç
 ç μ³ ñóñ ×ßí ááçÙ³ Ý ½»Ýùç Íçñ³ éááçÙ³ Ý ì »è³ Ì»ì Çó, áñÝ
 Çñ³ Í³ Ý³ óÝááç ; Ñ»ì Û³ É èì¹μááçÙ³ Á³ μ³ ó Áááç»óçñ áó
 Úáé³ ó³ ñ |, ÇÝáá»è Ý³ · Ýß³ Ý³ Ì»ì »ñÇÝ Á³ ùèì áóçó
 Ñ³ ñí³ Í»ááç áó Áçñ³ ÈÝ»ñ, áñáÝù · ì Ýíááç »Ý ÈááÝ¹áí Ý»ñç
 Ñ»ì »ááç Û»Í Ñ»é³ í áñááçÁáçÝ»ñç íñ³ :

Ø³ ñí³ ³ Í³ Ý ØÆ-28-ç íñ³ Í³ í³ Ë³ Í³ ³ ÒÈ³ í³ ³ ÝùÝ»ñÝ
 ááç»ó³ Ý Ý³ · Ë³ óááçÇá³ ñ¹ááçÙ³»ñ: ³ ³ Û»Ýçó³ é³ ç³ ³ ½³ »-
 óááçÁáçÝ ; Çñ Ý³ Èáñ¹ç³ ØÆ-24-ç ³ ñ¹ç³ Í³ Ý³ óÙ³ Ý íñ³ , Ûç
 ù³ Ýç³ · ñ»³ · ì Ý»ñç áó èà³ é³ ¼ÇÝááçÙ³ Ý Ñ³ Û³ Í³ ñ. »ñç ááçÝ-
 ýçÍ³ óÙ³ Ý ì »è³ Ì»ì Çó: ùñçÝ³ Ì, ØÆ-24-ç íñ³ Áéçáñ³ ÇÝ
 ÷ áñó³ ñíááçÙ³»ñáí Ñ³ èì³ ì í»ó Ýáñ è»ñÝ¹ç Í³ é³ í³ ñíáó
 §² ì³ Í³ | ÑñÁçéÝ»ñç ù · ì³ · áñíááçÙ³, áñÁ Ûß³ Íí»É ; ØÆ-28-ç
 Íñ³ · ñáí: ØÆ-24ì · ä áááç³ ÁçéÝ»ñç ³ ñ¹ç³ Í³ Ý³ óÙ³ Ý Á³ -
 Û³ Ý³ Ì³ Ý³ È³ ì³ »èíááç ; ù · ì³ · áñí¹»É ØÆ-28-ç Íñáó Ñ³ Û³ -
 Í³ ñ · Á, Íñáó áí ááç³ Íç Á³ »ñÝ áó íé³ ÝÁ áó Õ»Í³ í³ ñÙ³ Ý áá-
 ā³ áí ááç³ ÍÁ: ² ñ¹ç³ Í³ Ý³ óí³ Í³ áááç³ Áçéç íñ³ ù · ì³ · áñí-
 íááç ; μ³ ¼³ ¹çñù³ Ýáó ² ä àó-4/8 Áááç³ ñíÙ³ Ý ì »ó³ Í³ Û³ Ýù-
 Ý»ñÁ §² ì³ Í³ | Í ð-ç Ñ³ Û³ Íçñç Ñ³ Û³ ñ, §² ì³ Í³ | Ñ³ Û³ Íçñç
 Ññ³ Û³ ÝÝ»ñç é³ ¼çá · Íç ç Ì»ì ñáÝ³ ÇÝ Û³ èÁ, Íçñ³ éíááç ; Ý³ ·
 · Úááç Ñ»Í³ Ý³ ÇÝ μéÝçáÝ»ñ áó Á³ Ç Û»ç è³ ñí³ Í³ ½»Ýùç μ³ ñ-
 Óñ³ óÙ³ Ý Ñ³ Û³ Í³ ñ · Á, ØÆ-28 áááç³ Áçéç Û»Í³ ì³ ñááçáç³ Íááç-
 Û³ Ý³ Èáíç í³ é³ Íçñ³ ÇÝ μ³ ù»ñ · ³ ÛÝ:

² Û á»è³ ³ ñ¹ç³ Í³ Ý³ óí³ Í³ áááç³ Áçéç óááç³ ¹ñ³ Í³ Ý ÝÚááçÁ
 í»ñç»ñè óááç³ ¹ñí»É ; Õ³ ñç¼ç³ íç³ è³ ÈááçÙ³: áááç³ Áçéç íñ³
 óááç³ ¹ñíááç ; ÇÝ Ñ³ Û³ Í³ ñ. »ñ, áñáÝù ³ á³ Ñáíááç »Ý áááç³ Áç-
 éç ßááçñ³ Û³ áñÙ³ Í³ ÇÝ Û³ ñí³ Í³ Ý Íçñ³ éááçÁáçÝ: ² Û Ë³ -
 óááçÇá è³ ñù³ í áñááçÙ³ Û³ ì³ Í³ ñ³ ñ»É ; ýñ³ Ýéç³ Í³ Ý §è»ñè-

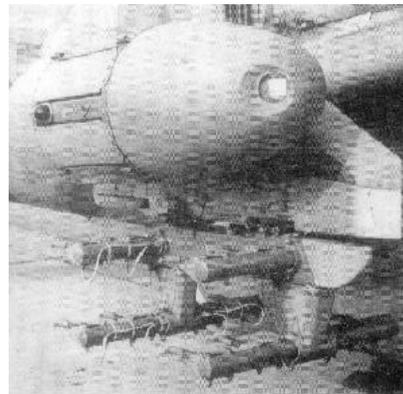

ÛÍ. 29 àòÝçí »ñè³ É Ññ»ì³ ³ Ý³ ÇÝ
 μ»éÝ³ ñíÙ³ ÇÝ

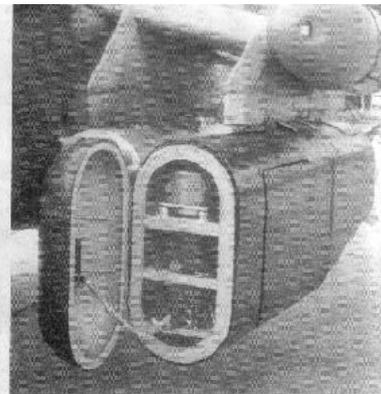

ÛÍ. 30 àòÝçí »ñè³ É
 áááç³ Áçéç³ ÇÝ μ»éÝ³ ñíÙ

ì³ Ýí -éíçáÝçÍ | ÁÝÍ»ñááçÁáç ÁÁááçÙ³ ÁÁ | -ç Ñ»ì Ñ³ Û³ -
 ì »ó: ð»ì³ · ³ ááç ÑÝ³ ñ³ íáñ ; ³ ñ¹ç³ Í³ Ý³ óí³ Í³ ØÆ-24 áááç³ -
 Áçéç íñ³ ¹çí³ ñíÙ³ Ý Ýß³ Ý³ éááçÙ³ Ý · Çß»ñ³ ÇÝ ì³ »èááçÙ³ Ý
 Ñ³ Û³ Í³ ñ · ç · ì³ · áñíááçÙ³, áñÁ Ûß³ Ííááç ; ØÆ-28 Û-ç Íñ³ · ñáí:
 áó ¹³ çÉ³ Û»ÝÁ áç: ØÆ-28-Á μ³ ½³ ; Ñ³ Ý³ çé³ Ýááç Ñ»ì³ ³ Íç
 Áéááç Û³ ñí³ ³ Í³ Ý Û»ñ»Ý³ Ç³ ØÆ-40-ç, Ýáñ è»ñÝ¹ç èì »ÕÍÙ³ Ý
 Ñ³ Û³ ñ:

ØÆ-40-ááç Ý³ È³ ì³ »èíááç ; ááçÝçÝçÍ³ óÝ»É³ Û»Ý³ μ³ ñ¹
 · ñ»³ · ì³ Ý»ñçó Ýß³ Ý³ Í³ Íç Û³ èç Ñ³ Û³ ñ ÷ ØÆ-24-ç èì »ÕÍÙ³ Ý
 á³ ì³ ÚááçÁáçÝ ÍñíÝíááç ; ² ì³ Íñáó Ñ³ Û³ Í³ ñ · Ý ; Õ»Í³ -
 í³ ñÙ³ Ý áááç³ áí ááç³ ÍÁ, ááç³ ÇÝ ì³ »ó³ Í³ Û³ ÝùÁ, · È³ íáñ
 è»¹ááç³ áñÝ áó ß³ ñÁ³ μ»ñÁ: Øç Èáéùáí, Û»ñ»Ýùç áóç í»ñ¹ç
 Û³ èç: ³ óç ¹ñ³ Ýçó, ááçÝçÝçÍ³ óç³ Ý ÝÝ»ñ · ñ³ íç Ý³ · ÍáóÝáóç
 é³ ¼çá ç Ì»ì ñáÝçÍ³ ÇÝ Ñ³ Û³ ÍçñÝ áó èà³ é³ ¼ÇÝááçÁáçÝ: ² Û
 Û»ÝÁ ÁááçÈí³ ³ ß»ßí³ Íçáñ»Ý á³ Í³ è»óÝ»É ØÆ-40-ç Ûß³ ÝÙ³ Ý
 Á³ ÛÍ»ì Ý»ñÝ áó ÷ áñóÝ³ Í³ Ý ÍáÝèì ñááç³ áñ³ Í³ Ý Ûß³ ÍááçÙ³»ñç
 ÷ ÕÍ Ø»Í³ Èè»ñÁ, çÁ³ Ý³ óÝ»É³ · ñ»³ · ì³ Ý»ñç áó Ñ³ Û³ Í³ ñ · ñç
 ³ ñÁ»ùÁ è»ñç³ Í³ Ý³ ñí³ ³ ñááçÙ³ Ý á³ Û³ ÝÝ»ñááç: ³ ÝááçÝ-
 á»è Ìá³ ñ»óÝç áó ÌçÁ³ Ý³ óÝç ØÆ-28 Û · ØÆ-40 áááç³ ÁçéÝ»ñç

á³ ñiÇ ß³ Ñ³ · áñÍáóÚÁ, áñáYù áóŸ»Ý ÛÇ³ YÙ³ Ý³ · ñ»³ i Ý»ñ, Ñ³ Û³ Í³ ñ. »ñ áóëà³ é³ ¼ÇYáóŸŸáóŸ:

ñ³ Ý Í³ ñáÓ »Ý Ñ³i "»ÉÛÇ ß³ ñù Ñ³ i áóŸ Ýß³ Ý³ ÍáóŸŸáóŸ Ý ÛÇ ÉáóŸμ Úá¹ÇYÇÍ³ óÇ³ Ý»ñ, ÇYáà»è¹³ i »ŌÇ áóŸ»ó³ i ØÆ-24-Ç Ñ³i :

² Û Úá¹ÇYÇÍ³ óÇ³ Ý»ñÇ Í³ éáóŸ, áñÝ³ »»Éáó ; ØÆ-28-Ç μ³ ½³ Û íñ³, Á»ñ³³ i »Ō · i ÝiÇ áóŸ»áñ³ i³ ñ áó · áñÍ³ ñ³ ñ Û³ ñ¹Í³ Yó i³ ñμ»ñ³ ÝY»ñÇ Ñ³ Û³ ñ: ØÆ-28-áóŸ ÑÇÛY³ 1ñi³ Í ÑY³ ñ³ i áñáóŸŸáóŸ»ñÁ Í³ á³ Ñáí»Ý Ñáó³ ÍáóŸŸáóŸ Ý μ³ ñóñ Û³ · Í³ ñ¹³ Í³ Û³ ù³ Ō³ ù³ óÇ³ Í³ Ý³ i³ ñμ»ñ³ ÝY»ñÇY ÁéÇáñ³ ÛY áÇi³ Ý»ÍáóŸŸáóŸ Ý ÛÇÇ³ ½³ ÛY³ è»ñi ÇYÇÍ³ i Ç á³ Ñ³ YçY»ñÇ Û³ Í³ ñ¹³ ÍÇ íñ³ :

èi áñ³ μ»ñi³ Í ÁÇi¹³ ŌŸáó³ ÍáóŸ μ»ñiáóŸ »Ý Û³ ñi³ i³ Ý áóŸŸ³ ÁÇéY»ñÇ μYáóŸ³ · ñ»ñÁ èÍè³ Í ØÆ-4i Ñ -4i áóŸŸáóŸ» ØÆ-28 Û:

² ŌŸáó³ ÍáóŸ μ»ñi³ Í »Ý³ ñ¹Ç³ Í³ Ý³ ói³ Í ØÆ-24i Ø VáØç áñÇ³ ñi³ »ñiñÇ³ ñi³ Ñ³ Ýiáó i³ ñμ»ñ³ ÍÁ VØÆ-35 áóŸ³ 1ñi³ »É ; ÁY³Ç í»ñÇÇY³ i Ç³ óÇáY-i Ç»½»ñ³ Í³ Ý³ è³ ÉáYáóŸ, ÇYáà»è Ý³ ·³ ŌŸáó³ ÍáóŸ μ»ñi³ Í »Ý³ ñi³ è³ ÑÛ³ YÙ³ Ý Û³ ñi³ i³ Ý áóŸŸ³ · ÁÇéY»ñÇ í»ñÇÇY³ Úá¹ÇYÇÍ³ óÇ³ Ý»ñÁ:

² ñi³ è³ ÑÛ³ YÙ³ Ý áóŸŸ³ ÁÇéY»ñÇ μYáóŸ³ · ñ»ñÁ i³ ñóí³ Í »Ý i³ ñμ»ñ³ ŌμŸáóŸ»ñÇó. ýÇéÛ³ Ý»ñÇ áñáéà»Íi Ý»ñ áó μáóŸÉi³ - Ý»ñ, Ûè³ · ñ³ ÛY³ Ññ³ i³ ÍáóŸŸáóŸ»ñ: áñáß i³ iÙ³ É»ñ èi³ ói³ »É»Ý í»ñÉáóŸŸáóŸ Ý áóŸŸ³ ßi³ ñi³ Ý»ñÇ ÑÇÛ³ Ý³ íñ³ :

² é³ YÓÇY³ μYáóŸ³ · ñ»ñ ÝŸáóŸ»ñÇ μ³ ó³ Í³ ŸáóŸ á³ i³ x³ éái³ ÛŸáó³ ÍáóŸ μ³ ó »Ý ÁáóŸYi³ Í:

² ŌŸáó³ ÍÇó »ñ»áóŸ ; áñ Ñ³ Ÿi³ Ý³ Í³ Ý áóŸŸ³ ÁÇéY»ñÁ¹ ØÆ-24i Ø VáØç ØÆ-28 " ØÆ-28Û Çñ»Ýó ÁéÇáñ³ ÛY-i³ »ÉYÇÍ³ Í³ Ý³ μYáóŸ³ · ñ»ñáí³ »Ý³ ½ñáóŸ³ ñi³ è³ ÑÛ³ YÙ³ Ý áóŸŸ³ ÁÇéY»ñÇ É³ i³ · áóŸŸ³ YÚáóŸ»ñÇY, Çèi³ ß³ i³ μYáóŸ³ · ñ»ñáí³ Ýñ³ Yó · »ñ³ ½³ YóáóŸ »Ý:

ÁÇi²³ ŌŸáó³ ÍáóŸ óáó³ 1ñiáóŸ ; ØÆ áóŸŸ³ ÁÇéY»ñÇ èà³ · é³ ¼ÇYáóŸŸáóŸ Ý Í³ ¼Á¹³ ÇY³ ÝÇÍ³ Ý: ² ŌŸáó³ ÍÇó »ñ»áóŸ ; i³ ñ³ ·

Û³ á³ ÷ Ç Û»Í³ óÛ³ Ý áóŸŸ³ Ó.³ Ññ»i³ Ý³ ÛY³ èà³ é³ ¼ÇYáóŸŸáóŸ Ý³ ñ³ · ß³ ñÁáóŸŸáóŸ Ý ÛÇi³ áóŸÁ:

Í³ é³ í³ ñiáóŸ èà³ é³ ¼ÇYáóŸŸáóŸ Ý³ èà³ ñ»¼áóŸ ½³ ñ · óáóŸY ÁYÁ³ YáóŸ ;ñ Ýß³ Ý³ éáóŸŸáóŸ Ý Ñ³ Û³ Í³ ñ · Ç Í³ i³ ñ»É³ · áÍÛ³ Ý áóŸŸáóŸŸáóŸ Ûμ, SŌ»èúÇ! Í³ é³ í³ ñáóŸÇó¹³ àÇ ÍÇé³ i³ áÛ³ i³ áó³ ŸYáóŸ»i³ ·¹³ àÇ ÇYùY³ Ýß³ Ý³ éáóŸŸáóŸ V³ ñó³ Í»óÇñ-Úáé³ · ó³ ñç ÇYáà»è Ý³ · ÁÇñ³ ÈY»ñÇY³ Éáó»Éáó Ñ»é³ Ñ³ ñáóŸŸáóŸÁ: SÚ¹³ »ñiÇñ! ÑñÁÇéY»ñÇ Ñ³ Û³ ñ, áñáYó Ñ³ Û³ ñ ÑÇÛY³ Í³ Ý ÁÇñ³ ÈY»ñÁ i³ Ýi³ »ñY³ »Ý, ÁYÁ³ YáóŸ ;ñ Éáóíáó ½ñ³ ÑÇ Ñ³ èi³ áóŸŸáóŸ Ý Û»Í³ óÛ³ Ý · áñÍÁYÁ³ óÁ, Û³ ÁiáóŸ ¼ÇY³ ÛÇi³ Í³ Ý á³ ßi³ á³ YáóŸŸáóŸ Ý Ñ³ ŌÁ³ Ñ³ ñÛ³ Ûμ, áñáYù Á³ Û³ Ý³ Í³ ÍÇó i³ Ýi³ »ñÇ íñ³ 1³ ñó³ Ý á³ ßi³ á³ YáóŸŸáóŸ Ý èi³ Ý¹³ ñi³ Ó:

áÍ³ é³ í³ ñiáóŸ ÑéÁÇé³ ÛY³ èà³ é³ ¼ÇYáóŸŸáóŸ Ý Í³ i³ ñ»É³ · áñÍáóŸÁ YáóŸŸáóŸ »É ÁYÁ³ óúáóŸ ;ñ i³ ñ³ Û³ á³ ÷ Ç Û»Í³ óÛ³ Ý áóŸŸáóŸŸáóŸ Ûμ: ĐÇÛY³ Í³ Ý á² Đ-Á¹³ ñó³ í è-8 i ÇàÇ ÑñÁÇéÁ VØÛÛ i³ ñ³ Û³ á³ ÷ Ç» Ûñ³ Úáí³ i³ »ÍÇ Û»Í ; ù³ Ý è-5-Ç Úáí³ , Û³ ñi³ · Í³ Ý Û³ èÇ ù³ ßÁ, áó³ ŸY³ Í³ ñáÓ ; ÍÇé³ ñi³ »ÉÛ»Í Ñ»é³ íáñáóŸŸáóŸ YÇó: Ø³ ñi³ i³ Ý³ áóŸŸ³ ÁÇéY»ñÇ í»ñÇÇY³ Úá¹»É»ñÇ íñ³ éáóŸμ³ ÛY³ èà³ é³ ¼ÇYáóŸŸáóŸ áÇ ÍÇñ³ éiáóŸ, ù³ YÇ áñ³ Û³ àÇèñ ½Y³-úái³ Ýß³ Ý³ Í³ »ñÇ ááYá³ óáóŸÁ á³ Ñ³ YçáóŸ ; Áéé»É¹³ Ñ³ Yó íñ³ · Ÿáí, áñÁ áóŸŸ³ ÁÇéÇ Ñ³ Û³ Û³ i³ μ³ ñ³ ó³ Íñ³ ñ³ · áóŸŸáóŸ»ñÇ¹³ àúáóŸ, Yñ³ Ñ³ Û³ ñ Û»Í³ i³ Ý³ · ; Ý»ñi³ Û³ óYáóŸ Đúá-Ç Y»ñ · áñÍáóŸŸáóŸ Ý Ñ³i³ ·³ Yúái³:

áóŸŸ³ ÁÇéY»ñÇ èà³ é³ ¼ÇYáóŸŸáóŸ Ý Ñ³i³ ·³ Í³ i³ ñ»É³ · áñÍáóŸÁ áóÇ³ ßÉ³ ññáóŸ áó³ Û³ ÁiáóŸ Ý³ · èáó³ èi³ ÝáóŸ áóŸŸáóŸ Í³ ; μ³ ñóñ »ß ñi³ áóŸŸáóŸ Ý ½YùÇ Í³ i³ ñ»É³ · áñÍÛ³ Ý³ èà³ ñ»¼ÇY³, áñÁ Í³ á³ ÑáíÇ 1ñ³ Yó ÍÇñ³ éáóŸŸáóŸÁ Đúá-Ç ÛÇçáóŸ»ñÇ Ñ»é³ Ñ³ ñáóŸŸáóŸ Ý · áí áóŸ¹³ áóŸ, ÛèÇYùY³ Í³ Û³ Û»Í Ñ»é³ íáñáóŸŸáóŸ»ñÇó, Í³ Û³ ;ÉÁ³ uèi³ áóÇ Ñ³i³ · Çó: , ñ³ Ñ³ Û³ ñ á³ Ñ³ YçáóŸ ; ÇYùY³ Ýß³ Ý³ éáóŸŸáóŸ Í³ Û³ ;É Ñ»é³ íáñáóŸŸáóŸ Ý íñ³ Í³ é³ í³ ñÛ³ Ý Ñ³ Û³ Í³ ñ. »ñÇ Ûß³ ÍáóŸ:

èà³ è³ ¼ÇYáãÛ³ Ý Ì³ ¼ÄÁ

² ÕÛäë³ Ì 2

àãÛ³ ÁÇè Û³ ÝÇË	ØÆ-4² ì M-4ì ²	ØÆ-24				ØÆ-28
ä³ ñ³ Û³ Ì³ ñÇ ³ Ý³ ÝáãÄÁ		²	,	ì	ä	ì ä ² Û
àÑ³ ÝíáÕ Ññ³ Ó.³ Ññ³ Ì³ Ñ³ ÇÝ èà³ è³ ¼ÇYáãÛ³						
Ì³ Õ³ Ì³ Ì³ Ì³ ÇàÁ	Ûàòì -1 Ûàòì -1²	àòè ààò-24	Ûà àò-30	Ûà ààò-23	Ûà ààò-28	
¼»YüÇ Ì³ »è³ Ì³	² -12,7	Û³ Ì³-12,7	äÐ-30Ï	¶Ð-23È	2² -42	
ì ñ³ Û³ ã³ ÷, ÛÙ	12,7	12,7	30	23	30	
Ð³ ñÄáã³ ÝáãÄáã³, ³ èì Ç×³ Ý - áãÛ³ Ñ³ Ì³ óáí - ÑñÇ³ ¼Y³ Ì³ Ýáí Ø³ ñ³ Ñ³ á³ ß³ ñÄ, Ñ³ Ì³	0...-55 ± 30 ± 30 200 900	+10...-40 ± 60 1470	- - 250	+10...-40 ± 60	+10...-40	
Ì³ è³ Ì³ ñáÓ èà³ è³ ¼ÇYáãÛ³						
Ì áÜáÜ-ueÇ ³ Ý³ ÝáãÄÁ	§Y³ È³ Ý.³ -Ø §Ü³ È³ Ý.³ -Ø	§Ü³ È³ Ý.³ -ä §Ü³ È³ Ý.³ -ä	§Ðì áãÜ ì §Ðì áãÜ	§² Ì³ Ì³ - ì §² Ì³ Ì³	§Æ. È³ -ì .. §² Ì³ Ì³ - ì §Æ. È³	
Ì Ð Ì ÇàÁ Ðì Ì Ð						
Û³ Ñ³ èáãÛ³ Ý Ñ³ Û³ Ì³ ñ. Á	¼»èùÇ Ññ³ Ñ³ Ý.³ ÇÝ	Ì Çè³ Ì³ áÜ³ Ì³ Ññ³ Ñ³ Ý.³ ÇÝ			ì ¶èÜ	
ì ñ³ Û³ ã³ ÷, ÛÙ	140		130	130	72	
¼ñ³ Ñ³ Ñ³ ñáãÄáã³						
áãÛ³ Ñ³ Ì³ óáí, ÛÙ	560		700	800-850		
Ð»è³ Ñ³ ñáãÄáã³, ÛÙ	1000-4000		800-5000	800-6000	500-5200	
Ø³ ñ³ Ñ³ á³ ß³ ñÄ, Ñ³ Ì³	4		4-8	8-16	ÛÇYá 8	
áÌ³ è³ Ì³ ñíáÓ ÑñÄè³ ÇÝ èà³ è³ ¼ÇYáãÛ³						
á² Ð-Ç Ì ÇàÁ	è-5	è-5	è-8 è-13	è-8 è-24	è-8 è-13	
ì ñ³ Û³ ã³ ÷, ÛÙ	57	57	80 122 250	250	80 122	

² ÕÛäë³ Ì 2-Ç ß³ ñáÓÝ³ Ì áãÄáãÝÁ						
Ø³ ñ³ Ñ³ á³ ß³ ñÄ, Ñ³ Ì³	96	64128	ÛÇYá 128	80 20 4	ÛÇYá 80	20
àòñÇË ÷ á ÷ áÓíáÓ èà³ è³ ¼ÇYáãÛ³						
è Û³ èà³ ÝáãÄáã³ -ì ñ³ Û³ ã³ ÷, ÛÙ. Ø³ Ý³ ÝáãÄáã³ Ñ³ Ì³	100250		100-250 ¼500²			
Ðñ³ Ó.³ Ññ³ Ì³ Ñ³ ÇÝ ¼»èY³ ñÌ³ Ññ³ -ì ÇàÁ	-	-	¶ àòì -8700x2 àòäÌ -23-250X2 7,62; 12,7/30 23		àòäÌ -23-250	
-ì ñ³ Û³ ã³ ÷, ÛÙ -Û³ ñ³ Ñ³ á³ ß³ ñÄ, Ñ³ Ì³	-	-	2x1700; 750/300		23	
			250		250	

§Ì èÛ³ èá¹ÇÝÇ/ ÁÇì 8 ² 11, 1995

áóóó ÁÇéÇ ß³ ñÁÇáÝ»ñÇÝ áó ÝáóŮÇēĪ Ī»ÝéáóŮ³ ĪáóŮŮáŮŮ) ĩñÇĪ
 Ů³ ñĪ áóŮ³ ĪáóŮŮ³ Ý á³ Ñá³ ÝáóŮÁ 12.7 ŮŮ³ Ýáó . Ý¹³ ĪÝ»ñÇ Īá-
 ã»Īáó ¹»áúáóŮ, áó Ů³ éÝ³ ĪÇ - 30 ñáá»Ç ÁÝÁ³ óúáóŮ - 23ŮŮ³ Ýáó
 ³ ñĪáĪ áóóó ÁÇéÇ Ī»Ýé³ Ī³ Ý Ī³ ñ»óñ Ů³ é»ñÁ ĪÝ³ é»Īáó ¹»á-
 úáóŮ: Ī³ ŮÇÝ Ý³ »ó³ Ýéá³ é»ĪÇ Ī»Ī »ñ, ũñÇÝ³ Ī, á³ Ñ³ ÝçĪáóŮ ĸ
 §³ ÝÓÝ³ Ī³ ¼Ç µ³ ñÓñ Ñ³ Ī³ Ý³ Ī³ ÝáóŮŮáŮŮ Ī ı³ ĪŮ³ Ý»ñ
 æĪ³ Ý³ Īáó³ éá³ ñ»¼áóŮ! »ñµ áóóó ÁÇéÁ ÁÝ¹Ñ³ ñĪáóŮ ĸ »ñĪñÇÝ

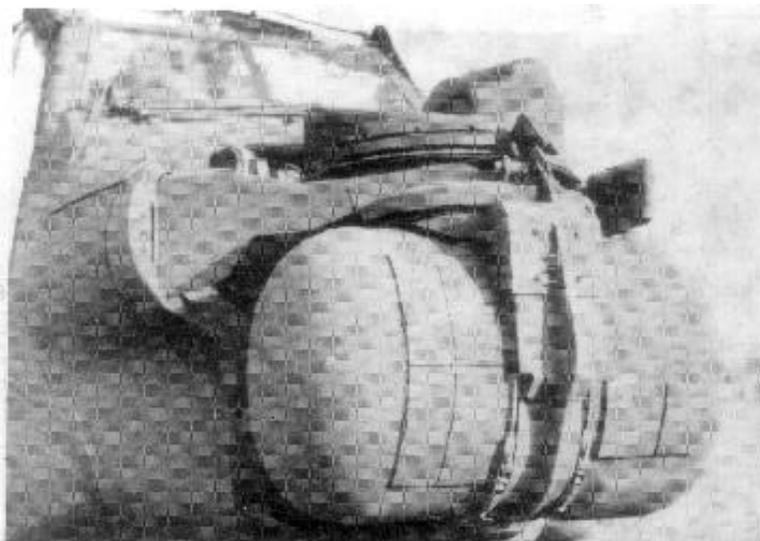

ŮĪ. 32 §² á³ áĪ-Ç ŮÁ³ Ů³ éÇ Ī³ Ī³ éÇĪáóŮ ¼»Ī »ŮĪ³ Ī ĸ TADS-Á:

ŮÇÝ»ó 48ĪŮ/Á³ Ů³ ñ³ . áóŮŮáŮŮ»ñÇ ¹»áúáóŮ:
 ŮÇ³ Á³ Ů³ Ý³ Ī Ī »ŮÇ áóŮ»ó³ Ý AAH Īñ³ . ñáóŮ ÷ á ÷ áÉááŮ-
 ŮáŮŮ»ñ, ĐĪ Ī Đ Áàáó-Ç ÷ áÉ³ ñ»Ý áñáĪĪ »ó ĪÇñ³ é»É² ÁØ-114²
 §Đ»Ī³ ŮĪ! (Šé³ Ī³ Ý³ Ů³ Ī³ Ý Īñ³ ĪĪ): Ůáñ ÑñÁÇéÝ»ñÝ áóŮ»ÇÝ
 µ³ ñÓñ Ñ»é³ Ñ³ ñáóŮŮáŮŮ (6ĪŮ Áàáó-Ç 3,75ĪŮ-Ç ÷ áÉ³ ñ»Ý)
 Ī³ é³ Ī³ ñŮ³ Ý »é³ ĪÇ³ ĪáñĪ³ Ī Ñ³ Ů³ Ī³ ñ. (Ñ»éáóēĪ³ Ī³ »é³-
 ŮÇÝ, ÇÝñ³ Ī³ ñŮÇñ áó Ē³ ¼ñ³ ŮÇÝ) áó áá³ Ñ³ Ýç»óÇÝ ŮĪ³ Ī³ Ý
 Ýß³ Ý³ éáóŮŮáŮŮ: Đ»Ýó³ ÝĪ³ ÝáóŮŮ ÇÝŮÁ Ñ³ Ý¹Çé³ ÝáóŮ ĸ Helicopter

Launched fire-and-forget Missile ¹³ ñÓĪ³ ĪŮÇ Ñ³ á³ ĪáóŮÁ, áñÁ
 Ýß³ Ý³ ĪáóŮ ĸ áóóó ÁÇéÇó³ ñÓ³ ĪĪáŮ Ī³ é³ Ī³ ñĪáŮ ÑñÁÇé,
 Īñ³ Ī»óÇñ áóŮáé³ ó³ ñĪ! ¹³ éÇ:

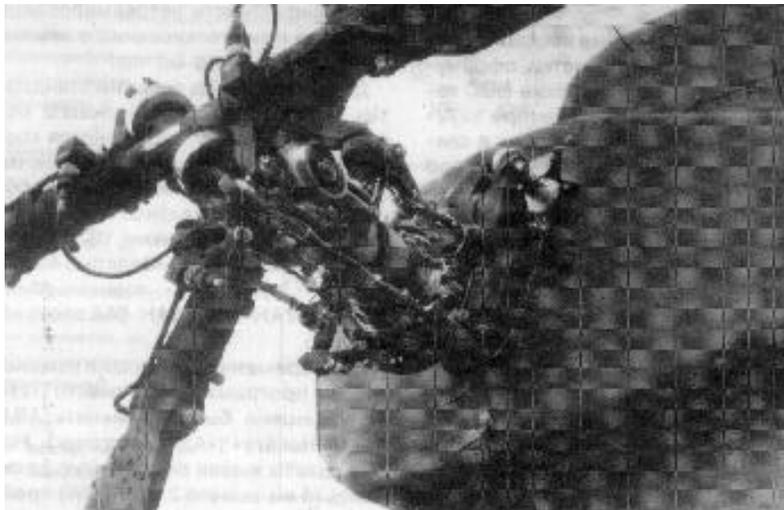

ŮĪ. 33 §² á³ áĪ-Ç Ī³ ÝáŮ áĪ áóŮ³ ĪÇ Ñ³ Ý. áóŮÁ:

ÁáŮŮ»ĪáĪ³ ŮĪ Ñ³ ñĪ³ ĪÇ ßñÇ³ Ý³ ĪÝ»ñÇó ¹áñē ¹ñ³ Ů³ Ī ÇĪ
 á³ Ů³ ñÇ ÝĪ³ ñ³ . ñáóŮŮáŮŮ»ñÁ ÉáĪáñ é³ ¼Ů³ Ī³ Ý á³ Ī³ Ī»ñÇ
 Ñ³ Ů³ ñ, áñÇ µ³ ŮĪ³ óáóÇá Ů³ éÝ ĸÇÝ Ī³ ¼áóŮ ÷ áóŮ³ ŮÇÝ ÁéÇáñ³ -
 ŮÇÝ ÷ áñŮ³ ñĪáóŮŮ»ñÁ, ĪÁ³ ñÝ»ñáĪ, ³ Ů»Ī Ý»ñáĪ, Ů»Ů³ ÷ áÉáóŮ-
 Ý»ñáĪ ĪÇ, Ī³ Ý. ³ éÝ»ÝŮ ŮÇ³ ŮŮ³ §´ÉĪ ÁÝĪ»ñáóŮŮ³ Ý Ý³ É³ . ĪÇ
 á³ ñĪ áóŮŮ³ Ý ÑÇŮŮ³ Ī³ Ý á³ Ī³ ×³ éÇ Īñ³: áñ³ ĪĪ ÇĪáñ»Ý ¹³
 Çñ»ÝÇó Ý»ñĪ³ Ů³ óÝáóŮ ĸ Ý³ Éáñ¹ »ñĪß³ ñÁÇá³ Ýáó ŠĒŮáŮ Ī áµ-
 ñ³ ŮÇ! Ů»Ī³ óñ³ Ī Ī³ ñµ»ñ³ ĪÁ, á³ Ñá³ Ý»ĪáĪ ÁÝ¹ŮñÇÝ³ ĪĪáŮ
 Ī³ ñµ»ñ³ ĪÇ ŮÇ ß³ ñŮ Á»ñáóŮŮáŮŮ»ñÁ: ĐŮáŮĒ Ñ»ĪÇĪááĪ »ñÁ áĸñ
 Ī ÝĪ »é»É Ůß³ ĪŮ³ Ý Īñ³ áó Ý»ñĪ³ Ů³ óñ»É ĸñ ŮÇ³ Ý. ³ Ů³ ŮŮ
 Ýáñ³ ñ³ Ī³ Ý Ī³ éáóĪ³ ĪŮ, áñÁ . »ñ³ ¼³ ÝáóŮŮ ĸñ Ůñó³ ĪóÇÝ
 ÁéÇáñ³ ŮÇÝ ÷ áñŮ³ ñĪáóŮŮ»ñÇ Á³ Ů³ Ý³ Ī Ů»Ī³ Ů³ áóÇ ß³ ñŮ

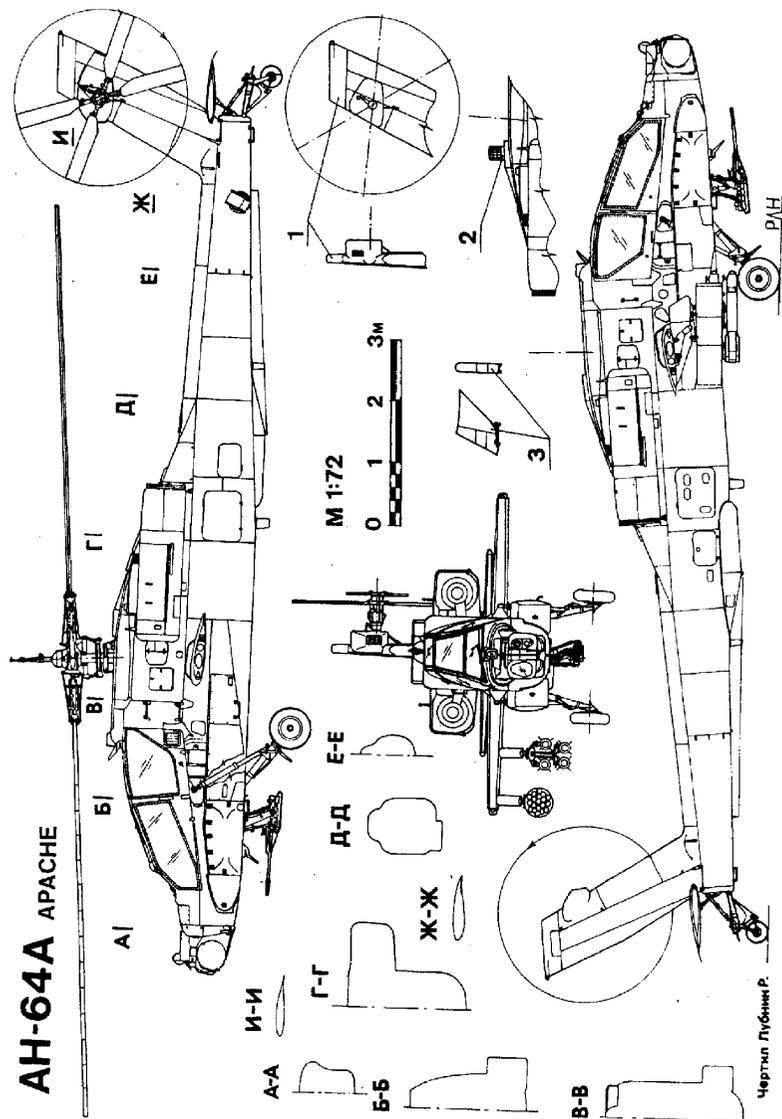

Üİ. 34 Ş² à³ ä¹-Ä

î³ İi Çİ³ Ý İ³ Ü³ Ýaðù ¿ñ Ñ»i »að³ İaðù: àðð³ ÄÇÉÁ à»i ù ¿ñ
 Bñç³ ài àðÛ Ý»ñ . àñİ»ñ ó³ İñ µ³ ñÓñàáÜ³ Ý İñ³ é³ ¼³ ×³ İ³ .
 i Ç . İÇó³ ÝÜÇç³ İ³ Ý Ñ»é³ İàñááÜ³ Ý İñ³ , Çñ³ İ³ Ý³ óÝ»ÉÄB³ .
 Úàó ¼ñ³ Ñ³ İ³ »ÉÝÇİ³ ÜÇ àñáÝaðÜÁ İ³ Ù ;ÉÑ³ İ³ à»é İ³ ñ»òñ
 ùµÜ»İi Ý»ñÁ (ÇÝÙááááÜÝ İ³ Ù ;ÉÑ³ İ³ Éáó³ İ³ Ý ÜÇçáóÝ»ñÇ óáó-
 ÚááÜÝ»ñáí), ³ ÝÝÜ³ ñ»İÇáñ»Ý, ù . İ³ . àñİ»İá İ³ »Ó³ ÝüÇ Á³ àÄé-
 İ³ áóÝ»ñÁ, ³ ÝÝÜ³ ñ»İÇáñ»Ý Úáí »Ý³ É ÝB³ Ý³ İ³ İ³ ÇÝ ÑñÁÇéÇ ³ ñ-
 Ó³ İÜ³ Ý Ñ»é³ İàñááÜ³ Ý İñ³ áó³ ñ . àñ»Ý Ñ»é³ Ý³ É³ ÷ àñÓ»İáí
 Éáó³ ÷ »É Ñ³ İ³ ù¹³ ÜÇÝ à³ Bì à³ ÝááÜ³ Ý ÜÇçáóÝ»ñÇ (ÐäØ)
 Ñ³ ñ³ İÇó: ÄéÇáñÇ Ù»Í Ù³ éÁ à»i ù ; Çñ³ İ³ Ý³ óí»ñ ó³ İñ³ ñ³ .
 . ááÜ³ Ùµ (ä³ ÷ ³ ¼³ Ýó ÷ àùñ ÄéÇáñÇ µ³ ñÓñááÜ³ Ý à³ İ³ ×³ éáí),
 İ³ Ù ;ÉÁÝ¹Ñ³ Ýñ³ à»é İ³ Éİ»İáó é»ÄÇÜÇ à³ İ³ ×³ éáí, àñáí »ò
 à³ Ü³ Ý³ İáñ³ İ³ ; ³ ¿ñá¹ÇÝ³ ÜÇİ³ Ý Ñ³ Bì Ç³ ä³ éÝ»İÁ:

»É»İáí İ³ İi Çİ³ ÜÇ³ é³ ÝÓÝ³ Ñ³ İ³ İááÜááÜÝ»ñÇó, İ³ éáó-
 İ³ İü³ ÜÇÝ İááááÜÝ»ñÇ Ù»Í Ù³ éÁ »ÝÁ³ ñİ³ İ³ İ³ ¿ñ »ñİáó ÑÇÜÝ³ -
 İ³ Ý³ à³ Ñ³ ÝçÝ»ñÇÝ, ³ é³ İ³ É³ . ááÜ³ ùáÓ³ ñİ³ İ³ İááÜ³ Ý áó İ³ Ý-
 éáó³ İááÜ³ Ý³ à³ Ñáíááü: ² Üéà»é, »ñİáó ài àü³ İÝ»ñÝ ;Bì ³ -
 ÝáÓÁ áó áááÇÝÁ à³ İ³ ñ³ éi İ³ İ³ »Ý áñÁ»³ ÝÇ Ýİ³ İ³ Ç ááÜ³ Ý³ -
 İáí ³ ÖÜİ³ ÜÇÝ . àñİáÝÝ»ñÇ à³ İ³ é»óááÜÁ (»ñİÁ»³ ÝÇÝ»ñÇ Ñ»i
 Ñ³ Ù»Ü³ İ³ İ³): àðÇÓ³ à³ İÇÝ»ñÁ ù . İ³ . àñİ³ İ³ É³ »Ý áá Ä³ ¹Ç-
 İ³ ñİááÜÁ µ³ ñ»É³ İ³ İáó Ñ³ Ù³ ñ (³ Ùñ³ áÝ¹áó ÜÇçáóÝ»ñÇ à³ İ³ -
 ×³ éáí ÁÝ¹Ñ³ İ³ é³ İÁ ¹Çİ³ ñİÜ³ Ý ÑÝ³ ñ³ İñáááÜááÜÝ»ñÁ İ³ -
 İ³ ÝááÜ »Ý), ³ ÜÉ³ ñ» . ³ İÇ³ ×³ é³ . ³ ÜÁÝ»ñÇ ³ Ý¹ñ³ ¹³ ñóááÜÁ ÷ àù-
 ñ³ óÝ»İáó Ñ³ Ù³ ñ: Ðñç³ ÑáéáÓ İé³ İ³ İáó»ñáí ÉòÇİÇ Á³ ÷ ³ Ý-
 óÇİ³ İ³ ÷ ³ ñÇÁ³ B³ İ³ ; BáÓ³ ñÓ³ İááü ó³ Ýİ³ ó³ İ³ ááÜááÜ³ Ý İñ³ ,
 Çéİ Ñ³ ñÁ ³ à³ İÇÝ³ ÜÇ³ ÜÝ Ù»İ ááÜááÜ³ Ùµ áó³ Ù³ BáÓ³ ñÓ³ -
 İááÜÁ İ³ ñ»É³ ; İ³ ñ³ óÝ»ÉááÜ³ ÄÇéÇ ÜÇ Á»Á»óÄ»ááÜáí:

² ÜéàÇéáí ¹Á³ ñ³ Ýááü ; ááÜ³ ÄÇéÇ³ ñÓ³ İ³ İ³ Ó³ ÜÝáí áó
 úáí Çİ³ İ³ Ý³ é³ ñù»ñáí Ñ³ Ü³ Ý³ µ»ñááÜÁ:

à»Ý Úáé³ óí»ÉÝ³ »óÇÝñ³ İ³ ñÜÇñ (Äİ) áó é³ ¹Çáİ³ óÇáÝ
 (èÈ) ×³ é³ . ³ ÜÁÜ³ Ý³ à³ İ³ é»óááÜÁ àñ³ Ü³ Ý³ µ»ñİ»İáó Ñ³ Ù³ ñ:

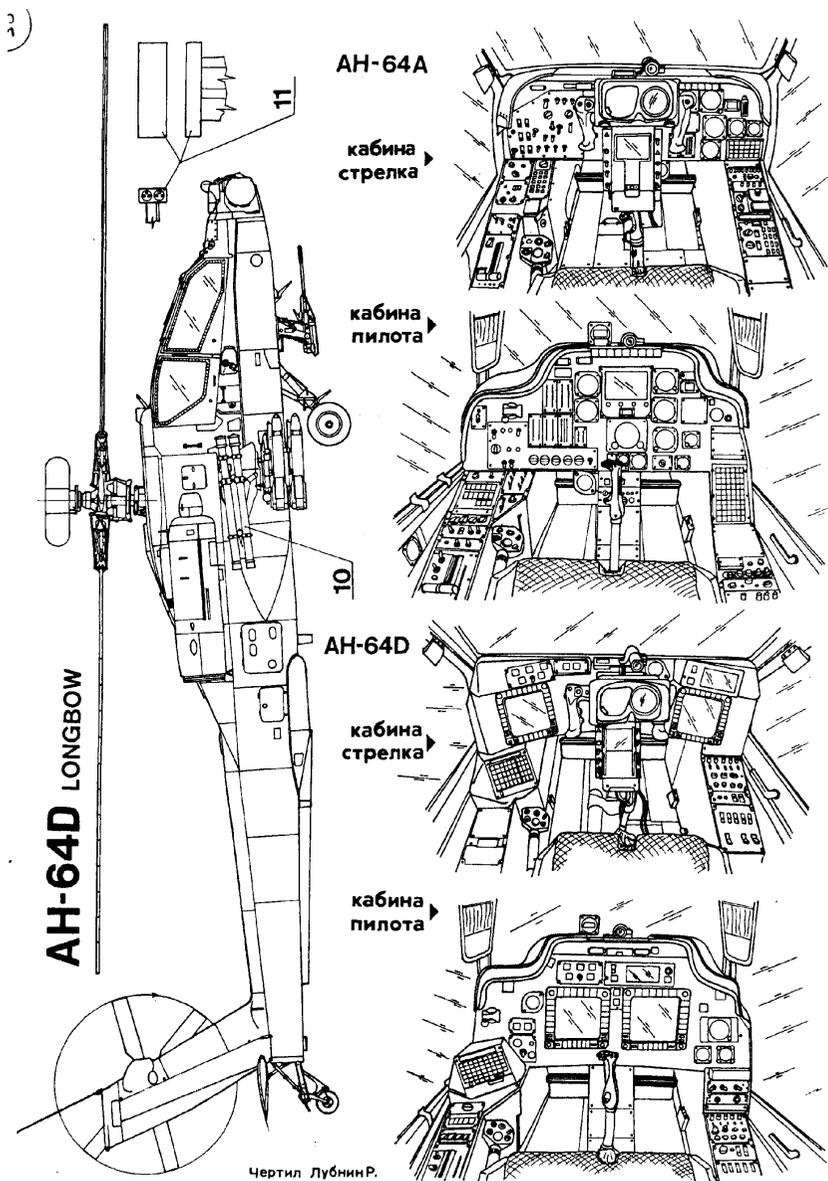

Чертил Лубнин Р.

Üİ. 35 S² ä³ ä¹-Ä İaöüçó " ü¹³ ääç " Ññ³ ÖÇ. Ç üa»ñ³ İ añÇ ÈoçİÝ»ñá
 ä³ èü³ İ³ Ñ³ Ý³ İÝ»ñáİ :

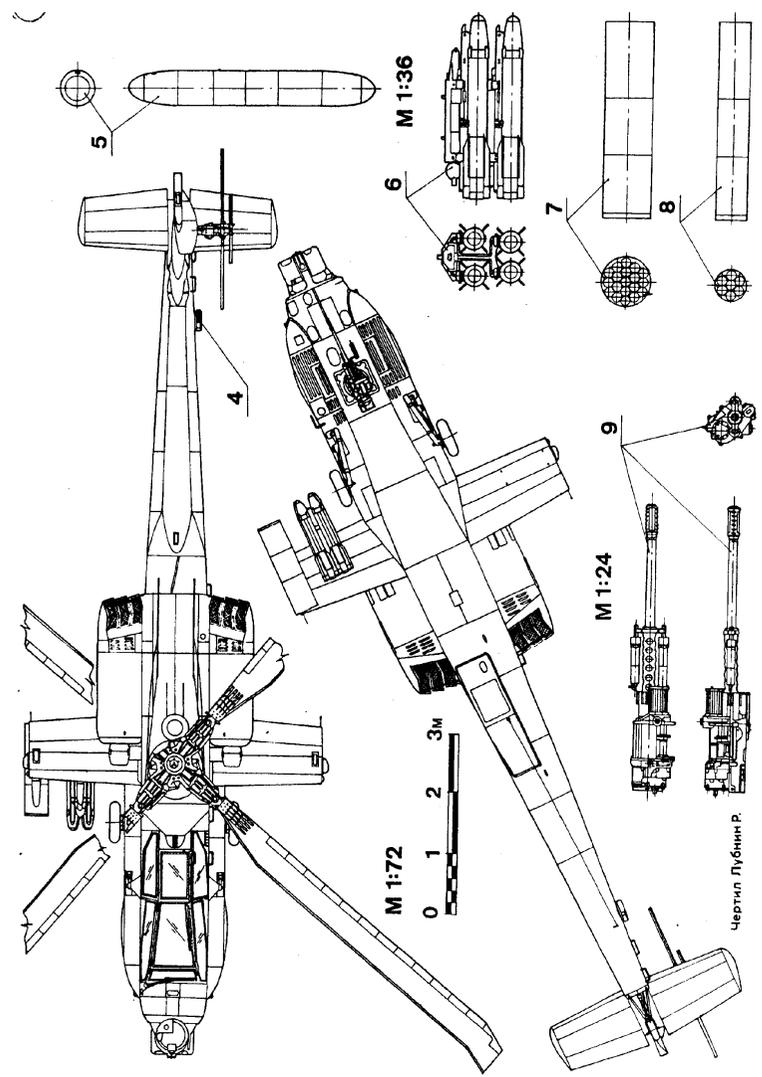

Üİ. 36 S² ä³ ä¹-Ç ää³ è³ ¼ÇÝäöÄİäöÝÁ äö¹ñ³ Ýó Ñ³ Ü³ ñ³ ¹³ ääöÜÁ
 İäÖÝäöäöÜ:

P³ nĀçāY³ nĉ 1 n³ 3 nī³ Í »Y³ ũà»è Īāāi³ Í Sē»ō³ Yóu»n³ | -
3 nī³ 3 ŪŌi³ Í . 3 1/2 nĉ ç»nŪ³ eī Ç×³ YÇ Çç»oŪ³ Y³ N³ Ū³ I³ n³ .
ānĀ Bñç³ à³ i Ç ū³ Á È³ eYāoŪ³ ; 3 nī³ 3 ŪŌi³ Í . 3 1/2 nĉ N³ i , ÇēĪ
áŌç áoŌ³ ĀçéĀ Y³ nĪ³ Í ; Ūāō 1/2 ŪāoŪ³ . áoŪ³ ūāŌ³ nĪÇā
"Aircraft Type 1 Green" Y³ nĪ³ áí , ānĀ Ū³ e³ Ū³ ĪÈ³ YāoŪ³ ; e³ 1ÇāĪā-
Ī³ óçáY³ ×³ e³ . 3 ŪĀY³ nĀ:

Ī »YēáoŪ³ ĪáoĀŪ³ Y³ μ³ nŌn³ oŪ³ Y³ μāĪān Ūççáo³ éáoŪ³ nĀ
3 Yó »Y³ I³ óí»É ÈāBān Ī³ ĪçμñÇ i Ē³ 1ÇŪçnáiÇ . Y³ 1³ ónÇ áo
1/2 èàE-4-24 ŠPÇĪ³ Ū³ ! ĪānĪ³ Y³ n³ n . ānĪáoāŌāŪáoŪ³ nĉ YĪ³ i -
Ū³ Ū³ Èān N³ n . 3 Yūç Y³ Y³ μ³ Yái : , n³ Yū Çñ³ I³ Y³ óí»É»Y³
āānē »Ō³ Y³ ĪY³ nái , ŪçŪ³ Yóçó N³ e³ óáoŪái , e»Īóç³ Y³ nĉ
eī »ŌĪ³ Īāi , 1/2 n³ N³ à³ i áoŪái áo Š³ ÇŪ³ 1nāŌ³ I³ YáoĀŪáoŪ³ ! Īāā-
íáo Ūççáo³ éáoŪ³ nĉ N³ Ū³ Īçnái:

ŌÇŪ³ Yóçó N³ e³ oŪ³ Y³ 3 Ū»Y³ ÷ 3 ŪáoŪ³ ūñçY³ ĪY³ ; B³ nĀçā-
Y³ nĉ i »Ō³ 1nāoŪÁ Ū»ĪÁ ŪĪāççó Y³ Y³ I³ Īçó N³ e³ íānāoŪ³ Y³ i n³ ,
ānĀ μ³ óáoŪ³ ; Y³ n³ Yó B³ nūçó N³ YáoŪ³ Ū»Ī³ 3 nŌ³ I³ Í 3 nĪái Ū»Ī³
ĪáoŪçó N³ Īái»Īçē: e»Īóç³ Y³ nĉ eī »ŌĪáoŪÁ Īçñ³ eíáoŪ³ ; μ³ 1/2
Ū³ Īç 3 Y³ 3 Ū , eĪē³ Í ū³ 1³ āáoŪ³ nĉ ÈóçĪçó , ānĀ μ³ Á³ YíáoŪ³ ; n³-
Īáo Ū³ eç (3 eç»ç »ō N³ i »ç), N³ 1/2 ān 1/2 n³ N³ 3 à³ Īçái (ĪnĪçY³ ,
ānā»ē1/2 . áY³ 3 YÓY³ I³ 1/2 Ū Ū»Ī³ 3 Y³ 1³ ŪÁ à³ Nā³ Yíç 3 nĪĀ
ÈóçĪáoŪ³ à³ Ū»Īáo³ 1»áuáoŪ³ , áo í»nĉ³ ón³ Í . ĪÈ³ íān e³ 1áoŪ³ i á-
nĉ ŪáoŪ³ μ³ ūái , ŪççYānŪái »nĪáoŪ³ Ū³ eç μ³ Á³ Yí³ Í (Ī³ Ī³ »Īáo
1»áuáoŪ³ ĪĪānāç Ūç³ Ū³ ŪáoŪ³ Ī»éĀ):

1/2 n³ N³ à³ i áoŪÁ 3 Ū³ Ū³ Y³ çÉ xáÈ āç . nāNāŌ áoŌ³ Āçéç
N³ Ū³ n³ áo Y³ n³ eYáoŪ³ ; Ūç³ Ū³ YÓY³ I³ 1/2 ÈóçĪç áo B³ nĀçā-
Y³ nĉ à³ B³ à³ YáoĀŪáoŪ³ : ū³ 1³ āáoŪ³ nĀ à³ B³ à³ Yí³ Í »Y³ Ā³ -
÷ 3 YóçĪ 1/2 Nái 3 eç»çó áo ĪáoŪ»nĉó »ō ĪáoŪçY³ óí³ Í 1/2 n³ -
Nái Y³ nū»ççó áo Ū»çùçó: 1³ óç 1³ n³ Yçó N³ i áoŪ³ í³ N³ YçĪY³ nĀ
ĀY³ áoŪ³ Ī »Y³ ānē³ Īáo ĪáoŪ»nĉó ĀeāŌ μ»ĪānY³ nĀ: 1³ óç 1³ n³ -
Yçó ū³ 1³ āáoŪ³ nĉ »nĪáo μ³ 1/2 Ā³ ĀaeY³ nY³ çÉ áoŪ³ Y³ Y³ N³ i 3 Ī³ Y³
1/2 n³ N³ à³ B³ à³ YáoĀŪáoŪ³ : Ī áoŪçY³ óí³ Í 1/2 n³ NĀ , μ³ ŌĪ³ ó³ Í ;

»n³ ū B³ nī »nĉó³ 3 nī 3 ūçY³ Y³ ŪāY³ ŪY³ , NçŪY³ Ī³ Y³ μānç Ī³ n³-
μç³ ŪY³ áo N³ Ū»Ū³ i 3 μ³ n³ Š÷ 3 ÷ áoŪ³ ! Y³ nūçY³ Ī»É³ n³ ŪY³ áo
ĀY³ áoŪ³ Ī ; 1ÇŪ³ I³ Ū»Īáo23ŪŪ³ Yáo³ nĪ»nçY³:

1³ ānç Ī³ nμç³ Ā BYānNçĪ Çñ e³ 1Çá³ Īi ÇíáoĀŪáoŪçó à³ B³ i -
à³ Y³ »Īáo N³ i Ī³ YçBç Ī³ e³ ŪáoŪ³ ; Y³ »ō Çμñ»ō Īñ³ óáoçĀ Ūççáo³
3 YÓY³ I³ 1/2 Ā³ ×³ e³ . 3 Ū³ N³ náoŪçó à³ B³ i à³ Y³ »Īáo N³ Ū³ n Ūç-
çáoŪ³ ŪY³ à³ ŪáoŪ³ nĉ 1»áuáoŪ³:

Š³ ĪçēĪ ÇĪ³ Ī³ Y³ 1ÇŪ³ 1nāŌ³ Ī³ YáoĀŪáoŪ³ ! ĐĪāçĒ ĀYĪ»nāçŪ³ Y³
ĪāYēi náoŪ³ i ānY³ nĀ 3 Yí³ Y³ óçY³ N³ Y³ . áoŪ³ nĉ Ī »YēáoŪ³ ĪáoŪ³ Y³
μ³ nŌn³ oŪ³ Y³ Ū»Āá³ Ā³ 1³ n³ Yó ā³ ÷ »nĀ Ū»Ī³ óY³ »Īáo »Ō³ Y³ Īái:
2 Ūēà»ē , ūñçY³ Ī áāā³ ài áoŪ³ 3 ĪçY³ āĪānāŌ ŪáŪ»Yi Ā N³ Ōān³ »Īáo
N³ Ū³ n³ μ³ í³ Ī³ Y³ ; n³ , ānā»ē1/2 Īçē»eç i n³ Ū³ . ĪY³ ĀYi nī »n³ 75
ŪŪ: e³ Ī³ Ū³ Çñ³ Ī³ YáoŪ³ i »Ō³ 1nī»ó 177,5 ŪŪ i n³ Ū³ . Īái Īçē»e,
ānY³ ĀY³ áoŪ³ Ī ; Çñ 3 BÈ³ i 3 YúĀ Ī³ i 3 n³ »É YáoŪçēĪ »Ā» Y³ n³ Y³
N³ nī³ ĪáoŪ³ »Y³ 12,7 ŪŪ Ī³ ĪçμñÇ . Y³ 1³ ĪY³ n³ : ĀY³ N³ YáoŪ³ N³ i »ĪÈ³ É
ū³ BĀ , ānY³ 3 e³ ç³ ó»É ; n³ N³ Y³ . áoŪ³ nĉ ā³ ÷ »nĉ Ū»Ī³ óáoŪái ,
Ī³ 1/2 »ó 1130Ī . , āY³ Ū³ Ī³ 1³ n³ Y³ áoŌ³ ĀçéĀ eī 3 óí»ó 135Ī . 3 í»Īç
Ā»Ā»ō ū³ Y³ ĀáoŪē ; n³ i nīáoŪ³ 3 e³ í»É . áoŪ³ ū³ BĀ Āeī 22 Đ Īn³ . nĉ:

Ī nāŌ ài áoŪ³ 3 Īç Ā»ō»nY³ áoŪ³ Y³ È³ eĀ Ī³ eáoŪ³ 3 Īú ááoŪ³ 3 -
i Ū³ »1/2 . Īái áoŪáŪáĪç³ 3 ŪY³ Ī³ Yái: 0n³ e³ 3 à³ i áoŪÁ 3 e³ ç-
Y³ Ū³ eáoŪ³ ááoŪ³ 3 i Ū³ , ÇēĪ ŪY³ ó³ Í Ū³ e»náoŪ³ Ī»çĒ nĉó ;
àí áoŪ³ 3 Īç Ā»ō»nĀ ĀáoŪē »Y³ i 3 Īçē ĀeçāĪĀ B³ náoŪ³ Ī»Īáo »Ā»
3 Y³ . 3 Ū³ Y³ n³ Yó N³ nī³ Í »É»Y³ 23ŪŪ N³ Yáoç 3 nĪái:

āāā³ ài áoŪ³ 3 ĪĀ ŠŪĪn³ i ! i Çáç ; áo Ī³ 1/2 Ī³ Í ; »nĪáo
N³ i »nĪáoŪ»ō³ Yáo Ī»ē»nĉó , ānāYū ài i íáoŪ³ »Y³ ŪçŪŪ³ Yó N³ -
Ī³ e³ Ī³ áoĒ³ ā³ Ō»āáoŪ³ »Y³ 550/1250 3 YĪŪáoŪ³ nĉ i 3 Ī:

ūŪáoŪ»ĪÈ³ ĀĀ Īçē³ ŪāYáiĪái Ī³ eáoŪ³ 3 Īúç ; à³ i n³ eī i 3 Ī³
3 ĪáoŪçY³ N³ Ū³ ÓáoŪ³ 3 Īúçó: Đānç1/2 Y³ Ī³ Y³ Ā»ō»nĀ 1³ nŌíáoŪ³
»Y³ 3 íi áŪ³ i e»ĀçŪái (-50+250) : ŠĪ»Ō³ YúĀ e³ Y³ n³ »ĪáoŪ³ ; e»Āç-
Ūái Āeā»Īçē 3 Y³ B³ nĀ³ YáoŪ³ »Y³ +250-ç i 3 Ī:

B³ eçY³ āN³ i 3 ūíáoŪ³ ; ĐçŪY³ Ī³ Y³ N³ Y³ ĪY³ nĀ Nç³ n³ i ĪçĪ³ -

Y³ oYádu ; »níáó NÇUY³ I³ Y³ yáodIóç³ Y³ñ. ,N³ nĀ»oYádu ; ũ¹³ -
 žāoç³ ã ÷ çó³ í »Īç I³ nádi Ū³ Y³ »mĪ»nĀ, ĀádĒāç³ i³ Īç³ Ūi Y³ »ÉĀēçā
 ūç³ I³ i³ Y³ .³ í añ é »ĀÇUY³ »nç Ū³ »ç áó Ū³ i³ I³ n³ nádu ; Āēçān³ Ūç³
 ÇYyān³ Ū³ óç³ (³ n³ . áóĀĪāóĀ, ³ IYĀ³ nĀ³ Ūç³ i³ n³ I³ I³ Y³
¹ ÇñuānāĀāóĀ, ³ nī³ ūç³ Ūç³ i³ Ū³ ç³ à³ n³ Ū³ i³ n³ nĀ) Īñ³ Īç³
 Ī³ é³ i³ n³ Ū³ Y³ N³ Ū³ I³ n³ . Çā, añĀ Ū³ Īádu ; YB³ Y³ éáóĀ³ Y³
 ē³ nūç³ N³ Ū³ n³ N³ Ū³ à³ i³ ē³ Ē³ Y³ × Īi áóĀ³ »ñ.

- ¹ ááĒ³ nĪ³ Ū³ Y³ ũ¹³ . Y³ óáóĀ³ Y³ ASN-128 N³ Ū³ I³ n³ . , añ³ Y³ -
 à³ Nāíádu ; ç³ nŌñ³ n³ . áóĀ³ Ū³ Ī³ ĀēçānĀ NOE é »ĀÇUádu (i »-
 Ō³ YūĀ Īñ³ ĀēçānĀ ã ÷ ³ 1/2³ Yó ÷ áun³ μ³ nŌnāóĀ³ Y³ iñ³ ,
 μ³ é³ óçāñ³ »Y³ Š³ »ñĪñç³ Y³ Ū³):

- ³ i³ á³ Ū³ i³ é³ ¹ ÇāĪáóĀ³ óáóĀ AN/ARN-89i:

- IFF N³ Ū³ I³ n³ . (Sμ³ n³ »Ī³ Ū³ ĀB³ Ūç³ | ×³ Y³ á³ Ū³ Y³ AN/APX-
 100 N³ Ū³ I³ n³ . Ā

- é³ ¹ ÇāĪ³ Ī³ nāY³ Ūç³ à³ Ū³ n³ ç³ (ē³ 3/4) Ūç³ áóY³ »nç ĪáŪāĒ³ Ī³ ,
 añç YB³ Y³ Ī³ i³ Y³ ; ¹ Āí³ n³ óY³ »É áóĀ³ Āçēç³ N³ Ū³ Y³ μ³ »nādu áó
 Đúā Ūç³ áóY³ »nç N³ Ū³ n³ Ī³ »ŌĪ YB³ Y³ Ī³ i³ »ñ ; eī »ŌĪádu: ³ Ō-
 Ī³ ó³ Ī³ ; é³ ¹ ÇāĪ³ Ī³ óçāY³ ×³ é³ . ³ ŪāóĀ³ 1/2³ óáó Ī³ í ÇāY³ »nçó
 (ĪĪñ , Ī³ ÷ ³ nçāY³ »ñ | »Y³ Īáó »nç Īñ³ nçāY³ »nç ×³ Ī³ i³ Y³ »nçY³
³ Ūñ³ óí³) Ī³ »ŌĪ YB³ Y³ Ī³ i³ »ñ eī »ŌĪáó ŠēñáóŪ³ »ñáí μ³ Ā³ Ī³ |
 ÇYyñ³ Ī³ nūç³ ×³ é³ . ³ ŪĀçā Ī³ »ŌĪ YB³ Y³ Ī³ i³ »ñ ¹ áóñē Īñ³ Īáó
 Āáó³ nĪ³ Ū³ Y³ i³ »ç³ Ī³ Ū³ Yū (é³ ¹ ÇāĪ³ Ī³ óçāY³ ¹ ÇāáĒ³ »ñ áó Šç³ »ñ-
 Ū³ Ūç³ Ā³ Ī³ n³ Y³ »ñ |) Ø-130 i³ Çāç (yĪāš³ »Ī³ Āç Īáó »nç »ñĪ³ Ū³-
 uái ³ Ūñ³ óí³ Ī³ | ³ nĪŌçĪY³ »ñ |) áó Ē³ 1/2³ »ñ³ Ūç³ ×³ é³ . ³ ŪĀç N³ i³
 ĪáY³ Ī³ i³ Ç Ū³ ç Ūi Y³ »Īáó à³ NçY³ 1/2³ áó³ oYáó ē³ nū³ í añádu:

Š² à³ ā³ -ç Īñ³ Ī³ Ūç³ Ūç³ áóY³ »ñĀ³ Ū³ Ū³ Y³ ; Ē³ μ³ 1/2³ Y³ »ñ³ Y³ ,
 ē³ Ī³ Ū³ YáóĀ³ »ñē N³ Y³ çē³ Yádu »Y³ í »nççY³ »ñ³ Y³ ççY³ Ī³ Ū³-
 Y³ »ñ, añāYū eī »ŌĪí »É³ Y³ áó áóĀ³ Āçēç³ N³ i³ 1/2³ »ñ³ é:

Ū³ »ñ³ nĪ³ Ī³ é³ ¹ ÇYáóĀ³ μ³ Ī³ ó³ Ī³ ; B³ nĀáóĀ³ 30Ū³-
³ Yáó Ø-230 °-1 Nñ³ YáĀçó, añĀ 1/2³ i³ »Ōí³ Ī³ ; yĪāš³ »Ī³ Āç i³ ĪĀ áó
 áóç³ Nñ³ ĪáĪ³ »Īáó -1100 Āēi Nāñç³ 1/2³ Y³ Ī³ Yç³ áó +110 Ūç³ »ó -600

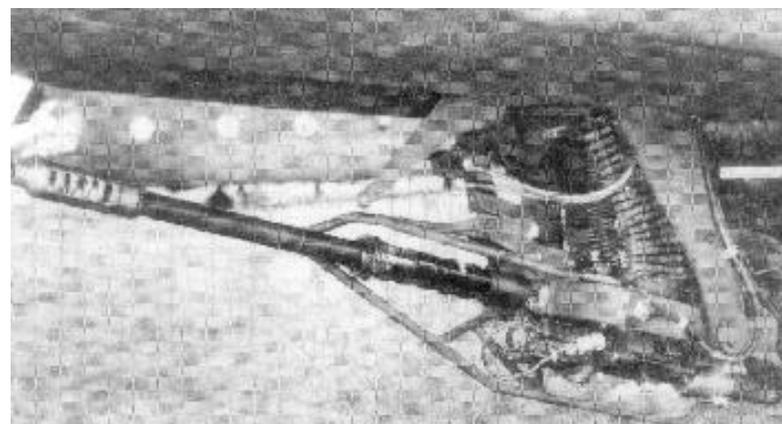

ŪĪ. 37 M-230 E-1 Nñ³ YáĀĀ áó ¹ n³ Yçó³ é³ ç³ ē³ nĪ³ Ī³ Ī³ é³ »nç ×Īáó »nç áó
 μ³ nŌñ³ í áĒ³ Ī³ i³ n³ ÷ áĒ³ Y³ Ī³ Ū³ Y³ Ē³ »nç Ī³ i³ n³ N³ i³ Çā:

Āēi áóĀ³ N³ Ū³ óç, Nñ³ ĪáĪ³ Ū³ Y³ Ī³ B³ : Đñ³ YáĀĀ eī »ŌĪ³ »É³ ; ĐĪāóĒ
 ĀYĪ³ »ñāóĀ³ YáóĀ³ »ñē AAH Īñ³ . nç Īñ³ Y³ ĪY³ »ñádu áó³ n³-
 i³ éáí añ Ī³ éáóí³ Ī³ áóç, í »ñ³ Īçó³ í añádu Ī³ »Ōç ; áóĀ³ Yádu
 ááĀ³ í³ éá³ ç³ . ³ 1/2³ »ñç ĪY³ »ñ³ ç³ Īáí³ B³ Ī³ i³ áó Nñ³ i³ N³ nĪ³ Īáí, ³ ŪĒ
 BŌĀ³ Ū³ Ī³ Y³ ÷ áĒ³ Yáóduáí Ī³ Ī³ i³ n³ B³ nĀçāçó N³ Ōañ³ í áó àí -
 i³ Ā³ »ñáí: , n³ B³ YáñNç³ Īñ³ YáĀY áóç Īñ³ Ī³ »Īáó ÷ á³ ÷ áĒ³ Ī³ Y³
³ n³ . áóĀ³ Ī³ çó Ūç³ »ó650 Īñ³ Īáó Ū³ Ī³ nāā³ ç ĀYĀ³ óuádu: 1100
³ nĪ³ Ū³ nĪ³ à³ B³ n³ áóĀ³ á³ N³ »ēi³ i³ áó³ Ā³ 1/2³ i³ »Ōí³ Ī³ Ō
³ YŪçç³ à³ »ē éáí añç i³ Ī³ , Ī³ YñáóĀ³ Y³ Ī³ »Y³ nāYçY Ūáí n³
 N³ Ū³ n³ 1³ Ī³ Ū³ Y³ eī ç³ ×³ YĀ Āēçānç é »ĀçŪç³ íñ³ ç³ 1/2³ ádu-
 Ēñ³ óáóçā 90³ nĪ³ »ñĀ . i³ Yíádu »Y³ Nñ³ YáĀç Ū³ i³ áóŪ³ Y³ ÷ áóñ³ -
 Īádu:

Ī³ Éáíç éā³ é³ ¹ ÇYáóĀ³ Y³ i³ »ē³ Ī³ YçY³ Y³ »ñ³ eYádu ; Ūç³ Ū³
 AGM-114A ŠĐ⁰ È² ŪĀ³ | ĐĪ Ī Đ-Y³ »ñY áó69,85Ū³ Yáó á² Đ FFAR-
 Y³ »nç μĪĪY³ »ñĀ, Ø260i Çāç (7 NñĀçē³ Yáó³ Ī³ Ū³ Ø261 (19 NñĀçē³ -
 Yáó): ² é³ í »Ē³ . áóĀ³ 4 Ā³ »ñç i³ Ī³ »nç Ī³ ÉáóY³ »ñádu Ī³ »ñ³ Īç³ ;
 1/2³ i³ »Ō³ É 16 ĐĪ Ī Đ, Ī³ Ū³ 4 μĪĪ á² Đ »ñ, Ī³ Ū³ ; Ē³ ó³ YĪ³ ó³ Ī³ éçŪ³ i³ -
 nçĪ 1/2³ añ³ áóĀ³ »ñ: Ī³ Éíáó éā³ é³ ¹ ÇYáóĀ³ Y³ Ū³ ó³ Ī³ μĪĪñ

i ³ n̄p»n³ İY»nÁ, Y»n³ eÜ³ É Sù¹-ú¹ | İ³ e³ i³ n̄iáõ N̄nÁÇeY»n, AH-64A-Ç N̄³ Ü³ n̄ çüèà»nÇÜ»Yi Ç ÷ áõÇó ¹»e»œ ¹áœñe »Y »İ»É SĐ»E³ Ü | ĐİİĐ-Á áõÇ 1,62 Û»i n̄ »n̄İ³ n̄áõÜ³ Y, 0,18 Û i n̄³ Ü³ · ÇÍ áõ43İ. ù³ B̄ N̄nÁÇeÇ N̄»e³ N̄³ n̄áõÜ³Á 6 İÜ ç, ³ n̄³ · áõÜáõÁ 350Û/iñİ: Đ³ · »óí³ Í ; Áeİ x³ e³ · ³ ÜÇ YB³ Y³ eáõ ÁÜ³ Y É ½»n³ ÜÇ Y İÇe³ ³ İi Çí N̄³ Ü³ İ³ n̄ · áí áõ7,7 İ. ù³ B̄ áõY»- óáõ İáÜáõ i Çí Ü³ n̄i ³ · Ēéóİáí, áñÁ İ³ n̄áõ ; İ³ İİ»ÉÜ»İ B̄ñ- i ³ Yáó ÜÇY»õ 700ÛÜ N̄³ eİ áõÜ³ Üµ ááõá³ i Ü³ ½»n³ N̄Á: á² Đ FFAR-»nÁ İ³ n̄áõ »Y áõY»Y³ É i ³ n̄p»n̄ Ü³ n̄i ³ · ĒÉ³ n̄İY»n̄ (İá- ÜáõÜ³ i Çí, µ»İáñ³ ÜÇ Y, İÉ³ ÜÇ Y, Ēœ³ íáñÇá »õ³ ÜY) áõ B̄³ n̄ÁÇá- Y»nÇ »n̄İáõ i Çá»n̄: ³ n̄³ Yó N̄»e³ N̄³ n̄áõÜ³Á İáÜáõİi ³ íá- n̄áõÜçó İ³ È¹³ Í i ³ i ³ Yíáõ ; 4İÜ-Çó ÜÇY»õ 5,5 İÜ, ù³ B̄Á ÜÇY»õ 8İ. : ² n̄ó³ İíáõ »Y Ü»İ³ İ³ Y İ³ Ü N̄³ Ü³ ½»n̄İáí:

İ n̄³ İÇ İ³ e³ i³ n̄Ü³ Y N̄³ Ü³ İ³ n̄ · Á µ³ Öİ³ ó³ Í ; YáõY TADS-Çó, µ³ Ü³ ³ n̄¹»Y SÝ»Ö! é»ÁÇÜáõ ; ³ B̄É³ i áõÜ, áõ Şİ»É-

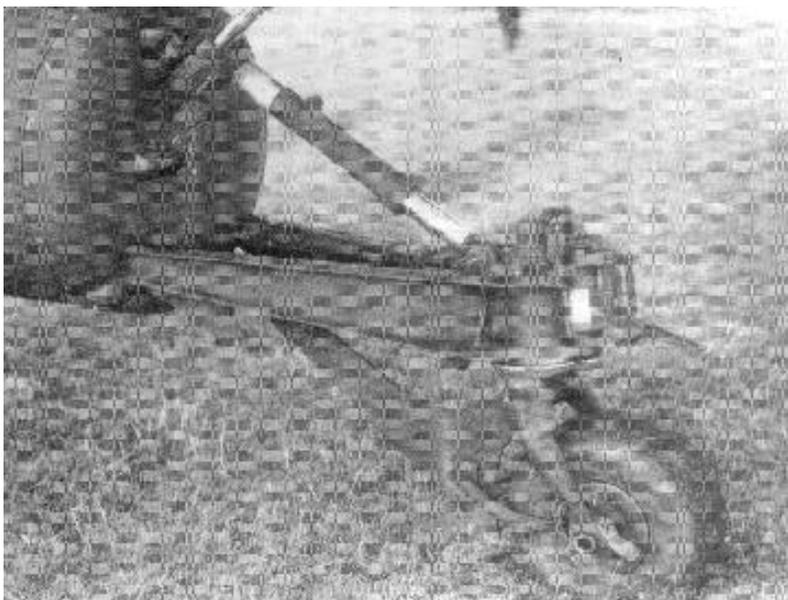

Üİ. 38 S² á³ ä¹-Ç ááá³ YÇíÁ

i ÇY! ÁYİ»n̄áõÜ³ Y İñ³ İáõ N̄³ Ü³ İ³ n̄ · Çó: eáíáñ³ µ³ n̄ N̄ñ»i ³ · YÇY áõ á² Đ-Á Şİ³ e³ i³ n̄áõ ; N̄ñ³ ÖÇ. úà»n³ i áñÁ, Çeİ ŞÜ»É yáõÄÇ! YB³ Y³ eáõÜ³ Üµ ù¹³ ááõ, e³ İ³ ÜY MX N̄³ Ü³ İ³ n̄ · Á ÁáõÉ; i ³ İÇe ¹ÜáñÇY Ó»áí yáõYİóÇ³ Y»nÁ ÷ áÉ³ Y³ İ»É

e»n̄Ç³ İ³ Y S² á³ äY»n̄! -Á Ááõ³ n̄İ»Ēœ N̄i ¼áõ ÁYÁ³ ó eİe»- óÇY eİ »Öİ¹»ÉÁeÇáñ³ ÜÇ Y³ YÓY³ İ³ ¼Ç í»n³ íáñ³ İ³ ÜÇ³ íáñÜ³ Y İ»Yi n̄áYÝ»n̄: ² e³ çÇY YÜáõY»n̄Çó á³ i n̄³ eİ »óÇY SÝ³ ÈY³ İ³ Y á³ i n̄³ eİ Ü³ Y çEİ³ n̄ñÉY»n̄, ³ ÜY ³ YÓY³ İ³ ¼Y»n̄Çó, áñÁYü 1984-1985 Áí³ İ³ YÝ»n̄ÇY eáíáñ»É»Y ÜáõÜ³ ³ íÇ³ µ³ ½»n̄ Üáõ áõ ÁeÇáñ³ ÜÇ Y ÷ áñó³ n̄İáõY»n̄Ç Ø»e³ ÜÇ İ»Yi n̄áYáõ: ² ÜYáõY»i »õ Yñ³ Yó i »Ö³ ÷ áÉ»óÇY úáñi ¾eİ Çe (i ÇñçYÇ³), úáñi è Üáõ İ»n̄ (² É³ µ³ Ü³) áõ úáñi -¶ áñi áY (æáñç³), áñi »Ö Ó»õ³ íáñi»É; ³ YÓY³ İ³ ¼Y»n̄Ç Y³ ÈY³ İ³ Y Y³ È³ á³ i n̄³ eİ áõÜÁ: úáñi Éáó»Üáõ (i »É³ eÇ Y³ N̄³ Y.) İ³ ¼Ü³ İ»n̄á»óÇY eİ áñ³ µ³ Á³ · YáõY»n̄Ç úà»n³ i Çí Y³ È³ á³ i n̄³ eİ áõÜ³ Y İ»Yi n̄áYÝ»n̄ (eáíá- n̄³ µ³ n̄ · áõÜ³ n̄i ³ İY»n̄): S² á³ ä¹-Y»n̄Ç Üáñ³ ù³ Yáñáñ · áõÜ³ n̄- i ³ İÁ ³ Üeİ »Ö ³ YóYáõ ; 90 i »áõ Y³ È³ á³ i n̄³ eİ ³ İ³ Y áœáóáõÜ, áñÇ ÁYÁ³ óúáõÜ ù¹³ ááõY»n̄Á á»i ù ; 1040 Á³ Ü Áeá»ÇY, 30ÛÜ-³ Yáó 9500 ³ n̄İ İñ³ İ»óÇY áõ ³ n̄ó³ İ»óÇY 2200 FFAR á² Đ: Đ³ i İ³ á»e ³ Üeİ »Ö 1985 Áí³ İ³ YÇ ¹»İi »Üµ»n̄ÇY úà»n³ i Çí á³ i n̄³ eİ áõÜáõ Ü³ İ³ n̄¹³ İÇ N̄³ e³ i AH-64-Ç ³ e³ çÇY eİ áñ³ µ³ Á³ YáõÜÁ - 6-n̄¹ ŞN̄»İ»É ½»n̄³ ÜÇ Y! µñÇ. ³ Á:

S² á³ ä¹-Y»n̄Ç eİ áñ³ µ³ Á³ YáõY»n̄Á eáíáñ³ µ³ n̄ áõY»YáõÜ »Y »n̄İáõi »e³ İÇ · n̄³ Yóáõ: ² ÖÜ-Ç µ³ Y³ İáõÜ B̄³ i N̄Á · ³ i ³ n̄ »Y í»- n̄³ µ»n̄íáõÜ ³ í³ Y¹áõY»n̄ÇY, ¹n̄³ N̄³ Ü³ n̄ ³ ÜY ½»n̄³ Ü³ è»n̄Á, áñÁYü á³ i Ü³ İ³ Yáñ»Y Çñ»Yó eİÇ¼µÁ N̄»İ»É ½»n̄Çó »Y eİe»É ³ e³ çí³ YÜ³ Y İáñi áõ »Y Ş; çEİ³ ¹n̄áYÝ»n̄; áõ · n̄³ YóíáõÜ »Y, ünÇ- Y³ İ, ³ Üeá»e 2/6Cav - 6-n̄¹ ŞN̄»İ»É ½»n̄³ ÜÇ Y! · Y¹Ç 2-n̄¹ çEİ³ 1- n̄áY: ³ Y³ İ³ ÜÇ Y ³ íÇ³ óÇ³ ÜÇ YáñÜ³ É ³ íÇ³ · Y¹»n̄Çó S³ e³ ç³ · ó³ Í! · áõÜ³ n̄i ³ İY»n̄Á · n̄íáõÜ »Y, ünÇY³ İ, 2/227Avn. 227-n̄¹ ³ íÇ³ · Y¹Ç 2-n̄¹ · áõÜ³ n̄i ³ İ: e³ İ³ ÜY »ð çEİ³ ¹n̄áYÝ»n̄Ç, »ð · áõ

Ū³ nī³ İY»nÇ İ³ éáóı³ İuY»nÁ añ³ İi Çİañ»Y YáóŪY »Y Bı³ μ áó Bı³ μ³ ÇY 1³ é³ İ (3 μ³ ¼³ İÇ İÇñ³ éáóŪ³ Y 60 áóŪ³ ÁÇeY»ñ, Ū»İ Nñ³ Ū³ Y³ İ³ ñ³ İ³ Y OH-58D Sİ³ İáı³ |) áó »ñ»ù áóŪ³ ÁÇeY»ÇY Nñ³ İ³ İ³ Yİ³ ÇY 1³ é³ İY»nÁ (6 AH-64A, 4 Nñ»İ³ ÉáóŪ³ İ³ Y OH-58D), ÁY¹³ Ū»YÁ 266 Ū³ ñ¹ 18AH-64A, 13-OH-58D »ó3 -60A:

oıñáà³ İáŪ AH-64A-Y³ é³ çY³ Y.³ Ū »ñ»ó³ ó 1987 Áı³ İ³ -YÇY: ê»àı »Ū»ñÇY 38 S² á³ á-Y»ñ Ū³ eY³ İó»óÇY Sè»yáñç»ñ-87 | ½añ³ İ³ nÁ³ YúY»ñÇY áó³ Ū³ Á³ Ū³ Y³ İ³ YÇó ŪÇ ù³ YÇ . áóŪ³ ñ-İ³ İY»ñ (çİ³ 1ñáY»ñ) NÇŪY³ İ³ Yáñ»Y . ñ³ Yóı»óÇY ĐÇY² BÉ³ ñ-NáŪ, NÇŪY³ İ³ YáŪ ÇİYÚ-áŪ, Y»ñİ³ İáŪe³ İeİ »Ū ÁEİİÑ³ Ū, Đ³ -Y³ áó² Yëμ³ È³ İÇ³ μ³ ½³ Y»ñáŪ ½»İ »Ūı³ İ »Y NÇY. . áóŪ³ ñ-İ³ İ áó»ñİáó çİ³ 1ñáY: oıñáà³ İáŪ AH-64A eİ añ³ μ³ Á³ YáŪ-Y»ñÇ³ é³ İ»É³ . áóŪ ù³ Y³ İáŪİáŪÁ N³ eYáŪ çñ ŪÇY»ó 10 . áóŪ³ ñ-İ³ İÇ áó7 çİ³ 1ñáYÇ, İÇYúY İ³ ¼Ç Ūáı³ İ áñ³ à»è 40%-Á:

ÇİañİY³ İ³ YáŪ S² á³ á-Y»ñÇ ŪY³ ó³ İ máññ eİ añ³ μ³ Á³ YáŪ-Y»ñÁ (12 . áóŪ³ nī³ İ áó3 çİ³ 1ñáY) İ »Ū³ İáñı³ İ »Y² ŪŪ-áŪ:

oıñáà³ İáŪ 1ñ³ Yó B³ N³ . añİŪ³ Y ÷añŪÁ N³ Y¹Çe³ ó³ İ áóŪ³ ÁÇeÇ İ³ İ³ ñ»É³ . añİŪ³ Y á³ İ³ x³ ÉÁ. ÈóÇÁÇ İ»ñ»Çó áó Y»ñ»óÇó, B³ eÇY»ñÇ İ³ Y. Y³ İY»ñÇ İñ³ N³ á»ááñ»Y İ »Ū³ -İ³ Ū »óÇY Nñ³ İ áŪ 1³ Y³ İY»ñ »Ū»ŪÇáY»ñ, Çeİ Nñ³ YáÁÇ İñ³ μ³ óÇ 1³ Y³ İÇó, Y³ »ó SÑ»é³ óYáŪ Bñç³ Y³ İ: S'ñÇeİ áÉ² çñá-eİ»İÇ! ŪB³ İáŪY»ñÁ ÁáŪÉİ İ »óÇY ó³ İñ ÁéááŪ Ū»ù»Y³ Y»ñÇY á³ Bı³ á³ Y»É³ Ū»Y İ »è³ İÇ S»ñ»ó³ óáŪ! É³ ñ³ ÇY³ Yİ »-Y³ Y»ñÇó, Ó. áóŪ³ ñ»ñÇó çİİİ ñ³ N³ Ūañ¹ Ū³ Y . İ»ñÇó:

S² á³ á-Ç Ū³ ñı³ İ³ Y Ūİñı³ áŪİáŪÁ İ »ŪÇ áóŪ»ó³ İ 1989 Áı³ İ³ YÇ 1»İİ »Ū»ñÇY ä³ Y³ Ū³ İáŪ: S² ñ¹³ ñ . añİ | ùà»ñ³ -óÇ³ İáŪ Ū³ eY³ İóáŪ ÇY 11 AH-64A áóŪ³ ÁÇeY»ñ 1/82 Avn eİ añ³ μ³ Á³ YáŪÇó: Ūñ³ Yó ÁY¹N³ YáŪ ÁeÇáŪÁ İ³ ¼»ó 250 ùà»-ñ³ óÇáY Á³ Ū, 1ñ³ YóÇó İ»éÁ . ÇB»ñÁ: 2 Ū»Y³ N³ Ū YÇ İáÇ¼¹Á, 1³ N³ Ū YÇ S³ á³ İÇY»ñ ÷BñáŪY çñ | . »Y»ñ³ É ŪáñŪ. ÇÇ Bı³ μ-μY³ İ³ ñ³ YáŪ SĐ»ÉY³ Ū | NñÁÇeáı. 100%-³ Yáó 1ÇááŪ Nñ³ ñ-

İ³ İY»ñ ÁYİ ñı³ İ á³ İ áóŪ³ YY»ñÇY 4İŪ Nñ»é³ İáñáŪİáŪÇó:

ŪB³ Y³ İ³ Çañ»Y Ū»İ Ū³ eBı³ μáı S² á³ á-Y»ñÁ İÇñ³ eİ »óÇY 1991 Áı³ İ³ YÇY Áñ³ uáŪ: SöáÁañÇİ³ Yá³ İ³ áŪ! Áeİ İ³ ñμ»ñ İ İŪ»İ»ñÇ Ū³ eY³ İóáŪ ÇY 200-Çó ŪÇY»ó 300 Ū»ù»Y³ Y»ñ: Đ³ İ İ³ á»è S² á³ á-Ç 101-ñ¹ Avn (. Y¹Çó) ūáñı -ø»Ū»ñ»İÇó μ³ -ó»óÇY Ū³ ñı³ İ³ Y . añİáŪáŪİáŪY»ñÁ e³ 1³ Ū ĐáŪ»ŪÇ ½aññ»ñÇ 1»Ū: 1991 Áı³ İ³ YÇ NñáŪİ³ ñÇ 17-ÇY 16 AH-64A áóŪ³ ÁÇeY»ñ, áñáYó áŪ»İóáŪ ÇY³ á³ NñááŪ³ Y N³ Ū³ ñ Nñ. İ³ Yáç »è áñÇB 18 áóŪ³ ÁÇeY»ñ, Nñ³ ñı³ İ»óÇY »ñİáŪ İ³ ñ»áñ³ . áóŪ³ é³ 1Çáİ-İ³ óÇáY İ³ Ū³ YY»ñÇY Áñ³ ùÇ İ »ñÇİ áñÇ³ Ç ÉáññáŪ, İ³ ¼³ ÉáŪ-İ»İáı Áñ³ ùÇ Đúá-Ç N³ Ū³ İ³ ñ. Á: ŪB ñÇİ İ»ñááı ÁÇñ³ ÈÇ İñ³ 1áññ . ³ İáı, áñÁ Çñ»Yó μ³ ½³ Çó . İ YáıáŪ çñ 1200 İŪ Nñ»é³ İá-ñáŪİ³ Y İñ³ , S² á³ á-Y»ñÁ N³ ñŪ³ İı»óÇY áó ááY³ óñ»óÇY »ñİáŪ èÈİ -Y»ñÁ SĐ»ÉY³ Ū | NñÁÇeY»ñáı 6İŪ Nñ»é³ İáñáŪİáŪÇó: 4 ñáà»Ç ÁYÁ³ óuáŪ³ ñŪ³ İı»óÇY 27 NñÁÇe, áñÇó Nñı á máññ áóŪ³ ÁÇeY»-ñÁ İ»ñ³ 1³ ñŪ³ Y Çñ»Yó ù¹³ Y³ İ³ Ū³ YY»ñÁ: Áeİ μ³ óı³ İ ŪÇ-Ç³ Yóuáı ³ é³ ç eÉ³ ó³ Y 1³ BÝ³ İó³ İ³ Y³ İÇ³ óÇ³ Ç . ÈÉ³ İáñ áŪÁ»ñÁ: 2 İeá»è eİeİ»ó SöáÁañÇİY³ Y³ á³ İ áŪ!:

S² á³ á-Y»ñáı Áñ³ ùÇ μ³ Y³ İÇ İ»İÁ İ »Ū»ó ŪÇ ù³ YÇ B³ μ³ Á:

³ ¼³ ÁÇİ³ Y.³ Ū AH-64A . áŪ³ ñı³ İY»ñÁ ½İáŪ»É»Y Ū»İ ÁeÇañÇ ÁYÁ³ óuáŪ 50 İ³ Yİ»ñÇ áó ¼ñ³ Nñ³ İ ñ³ Yéáañı İñY»ñÇ ááY³ óŪ³ Y Ū³ eÇY, Çeİ Ū»İ³ Y.³ Ū S² á³ á-Y»ñÇ ¼áŪ Á ùB»ó μ»ñ»ó Ūáı³ İáñ³ á»è 500 Nñ³ İ³ é³ İáñ¹Ç ¼ÇYİáñY»ñ: áñáB ½³ -Y³ ½³ YáŪİáŪ³ é³ ç³ óñ»ó ó³ Ū³ ù³ ÇY áŪ»ñÇ Ū³ ñı³ İ³ Y . añİáŪáŪİáŪY»ñÇ ŪÇ Ūİ Y»İá, ù³ YÇ áñ Nñ³ çáŪı»ó ½YúÁ ÷añ-Ó³ ñİ»Ée»÷ İ³ Y³ İ»İÇ Á³ Ū³ Y³ İ³ İÇó İ »ÉYÇİ³ Ç İñ³ , »ñμ ÁÇñ³ ÈY»ñÇ xBı Ū³ Y eÉ³ İ»ñÇ Nñı »Ū³ Yúáı ŪÇ ù³ YÇ³ Y.³ Ū ááY³ óYáŪ Nñ³ ñı³ İY»ñÇ »YÁ³ ñİı»óÇY S² á³ á-Y»ñY áó S'ñ»¹ÇY»ñ-Á:

Đ³ İ İ³ á»è AH-64A-Y»ñÁ ³ añÇ ÁYİ³ Y³ Ū³ á³ İ »ñ³ ¼Ç İ»ñÇY ÷áŪáŪ, áñY Nñ³ Ū YÇ çñ SÑY¹áŪN³ İ»ñÇ | ááY³ óáŪ³ Y-

í³Ý í³İ: , ³BY³ İÇóY»ñÇ Û³ñi³ İ³Ý áðÕ³ ĄÇeY»ñÁ . ³Ñ³ -
íÇÁ»óÇY Ąñ³ ùÇ ¼añ»ñÇ Ý³Ñ³ ÝçáŦ Ñeİ³ Ū³ İ³Ý ß³ñ³ eŪ³ Ý
íñ³ áó ŪÇ ù³ ÝÇ Á³ Ūi³ ÁYÁ³ óuáŦ Ñ³ ½³ ñ³ íáñ í³ Ýİ»ñ, ¼ñ³ -
Ñ³ í ñ³ Ýááñi ĄñY»ñ áó³ íi ámáŦeY»ñ í»ñ³ Íi»óÇY ÑÇY. İÇġá-
Ū»i ñ³ ñi³ ñáŦŪ³ Ū³ Ū»i³ Ŧ³ ç³ ñ¹áYÇ³ Ū³máŦÇ³ İ³Ý İáŦi Ç:

²ŦŪ-Ç e³ ¼Ŧ³ ū¹³ ŪÇY áŦ»ñÇ ßi³ çÇ á»i . »Y»ñ³ É Ŧ³ İ-
äÇİÁ, ä³ ñeİ³ İ³Ý İáŦÇ á³i »ñ³ ¼ŦY³ Ýi³Ý»ó ŞÇi³ É³ İ³Ý
. »Y»ñ³ É, áŦÇ . ³Ŧ³ ÷³ ñY»ñÇ . áñİY³ İ³Ý Çñ³ İ³Ý óáŦ, ù³ -
ÝÇ áñ³ é³ çÇY³ Ý. ³ Ū³ Ū³ Ū³ Ū³ ÇY³ ç³ ÝÁ ū¹Ç³ Ñ³ ŦÁi»ó: ² Ū
Ñ³ ŦÁ³ Ý³ İÇY³ Çñ»Yó³ í³ Ý¹Ý áŦY»ó³ Ý Ş² á³ á, áŦŦ³ ĄÇeY»ñÁ:
³ Ý³ İ³ ÇY³ í Ç³ óÇ³ Ū³ Ñ³ Ŧáñ¹³ . ñáŦŦáŦŦY»ñÇ Ñ³ Ū³ Ŧ³ Ū³
³ é³ İ³ i Ū³ ÝÁ Ū³ eY³ İó»óÇY 288 AH-64A-Y»ñ, 1ñ³ Yó Ū³ ñ-
i³ İ³ Ý ĄeÇñY»ñÇ i »ŦŦáŦŦáŦŦYÁ İ³ ¼»ó 18700 Á³ Ū, áñáYó
ÁYÁ³ óuáŦ ß³ ñuÇó Ñ³ Ýi»óÇY Çñ³ ūŪ³ Ý³ í»Ĳ ù³ Ý 500 i³ Ýİ:
İ áñáŦeY³ Ý»ñÁ İ³ ¼»É»Y 4 Ū»ù»Y³, Ū»İ³ Ū³ ñi áŦ, »ñİáŦeÁ
íÁ³ ñY»ñáŦ áŦŪ»İY³ Ŧñi»É; ç³ eY³ Á³ ÷³ Ū³ Ý á³ ÑÇY:

áY³ Ū³ Í³ ß³ Ñ³ . áñİŪ³ Ý Í³ Ýñ á³ Ū³ Y³Y»ñÇY, Ū³ ñi áŦ³ -
İáŦŦáŦŦYÁ İ³ ¼»É; 86%:

Ş² á³ á, -Y»ñÇ Ñ³ ŦÁ³ ñß³ íÁ Ū³ ñi³ 1³ ßi »ñáí áŦñÇ ññİñ-
Y»ñÇ Ūáí³ é³ ç³ óñ»ó á³ Ñ³ Ýç³ ñi³ Ū³ áççÇ Ū³ ñi³ İ³Ý áŦŦ³ -
ĄÇeY»ñÇ Ýİ³ i Ū³ Ū³: ² é³ çÇYÁ Ąeñ³ Ū»É; çñ, áñÁ 1990 Ái³ İ³ ÝÇ
Ū³ ñi ÇY á³ i íÇñ»ó 18 Ū»ù»Y³, Çeİ³ ÝáŦY³ i³ ñi³ e»áí »Ū»ñÇ
13-ÇY Ñ³ Ý¹Çe³ íáñ á³ Ū³ Y³Y»ñáŦ eİ³ ó³ í 1ñ³ YóÇó³ é³ çÇYÁ:
ŦY³ ó³ Í³ ó³ Ýİ³ óáŦY»ñÁ á»i ù; eá³ e»ÇY ŪÇY»ó 1993 Ái³ İ³ ÝÁ
²ŦŪ-Ç ç³ Ý³ İÇ Şá»i á³ i í»ñÇ; Çñ³ İ³ Ý³ óŦ³ ÝÁ³ Ūi»i Ç³ í³ ñi Á:

Ąeñ³ Ū»ġ AH-64A-Y ÷ áñŦ³ ñi»ó á³ Ŧ»eİ³ ÇYóÇY»ñÇ íñ³ ĄÇ-
ç³ Ý³ ÝáŦ, áñÇó Ñ³ i á ġ³ óáŦŦá á³ i íÇñ»ó 16 (áŦñŦ³ Ŧ³ Ūññ-
Y»ñÇ Ñ³ Ū³ Ŧ³ Ū³ 24 Ū»ù»Y³): ² é³ çÇY ĄáŦŦá eİ³ ói»ó 113-ñ¹
çeİ³ 1ñÇİÇ³ Ū³ eá³ é³ ¼YáŦŦ³ Ý Ñ³ Ū³ ñ, Şİ³ çÇñY»ñÇ; ÷ áÉ³ ñ»Y:

e³ İ³ Ū³ Çeñ³ Ū»ġ Ý Ş² á³ á, -Y»ñÁ çñeááñi³ ŪÇY áñ³ Ý¹Ç-
e³ ó³ Ý ç³ é³ óÇáñ»Y Ñ³ Ū³ ñŪ³ 1ñ³ Ýù máġñY çÉÑ³ YÓYi»óÇY,

e³ ¼Ŧ³ İ³ Ý ū. ÝáŦŦŦ³ Ý ġñç³ Ý³ İY»ñáŦŦ, °íñáá³ ŦáŦŦ . i ÝiáŦ
³ Ū»ñÇİŪ³ Ý ç³ Ý³ İÇ İ³ ¼ŦŦó: Ąeİ³ Ş¹ñ³ Ūáí; ÝáŦŦŦeİ³ á³ ñ¹»ó-
í³ Í³ ñi³ Ñ³ YŪ³ Ý i³ ñ»ñ³ İÁ . ÝáŦŦ »Y . áñİY³ İ³ ÝáŦŦ Ñ³ ñ³ í,
³ ŪeÇYŪY³ ñi³ Ñ³ YŪ³ Ý í³ ç³ eùÇ Çñ³ í Ç³ İÁ İ³ ñ»Ĳ; ç³ ç³ ç³
Ą³ . ñ»É ŪÇ ç³ eáí³ . ³ YÑ³ çáŦáŦŦáŦŦ: ¶ áñİY³ İ³ Ýáñ»Y Çñ³ İ³ -
Ý³ ói³ İY»ñÇó İ³ ñ»Ĳ; ç³ Yġeñ»i »ŦŦ É á³ i í»ñY»ñÁ . ° . Çáí áe
(24 Ū»ù»Y³), ŦÇ³ óŪ³ É² ñ³ ç³ İ³ Ý ¼ŦÇñ³ ÁY»ñ (20) áŦ e³ áŦ
1Ū³ Ý² ñ³ ç³ (12), 1ñ³ Ýù; çÉ³ i³ ñ»ñ³ á³ i ç³ eY»ñáí Çñ³ İ³ -
Ý³ ói³ Í³ »Y Ū³ eY³ İÇáñ»Y:

úñÇY³ İ, 48 Ş² á³ á, -Y»ñÇ Ñ³ Ý³ İ³ Ý á³ i í»ñÁ² ñ³ ç³ ŪÇ
Ñ³ Ū³ ñ ááñe³ Ý. ³ Ū³ İñ³ i³ i»ó Çeñ³ Ū»ġ³ Ý ġççÇ Y»ñ. áñİáŦ
ĄŦ³ Ý Ñ³ i »Ŧ³ Yúáí: óáŦ»ŦÁ . YŪ³ Ý . ÝÇ áŦ ß³ Ñ³ . áñİŪ³ Ý
Í³ Ąe»ñÇ Ñ³ i Í³ ÝáÁ³ Ý³ ġŦŦ Ñ³ i á Ñ³ ßi»ó, áñ 1ñ³ Ýù á³ ÷³ -
½³ Yó »Y áŦ e»÷³ İ³ Ý Ý³ Ą³ Ŧ»eYáŦŦŦ Ū³ . YŪ³ Ý Í³ í³ ġ³ Çç»ó-
ñ»ó 30-Çó ŪÇY»ó 16 i³ ñÇ, Çeİ³ í»ñÇY³Y»ñÇe Ñ³ Ū³ ñ 1»e»Ŧe e³ -
İ³ ñİáŦŦáŦŦY»ñÁ ß³ ñáŦ³ İiáŦŦ »Y: ĐáŦ³ eİ³ ÝÇ Ñ³ Ū³ ñ
á³ i í»ñY»ñÁ (12 Ñ³ i), ÁáŦñÇ³ ŪÇ Ñ³ Ū³ ñ, ³ Ąeñ»ŪÇ (8Ñ³ i)
³ é³ ŦŦŦ . áŦáŦŦáŦŦY áŦY³ ŪÇ³ Ū³ ó³ ÝiáŦŦáŦŦY»ñÇ Ŧ»áí:

² íĲ ÁáŦĄ ĄBY³ ŪáŦ Yİ³ i Ū³ Ū³ i³ ñ³ Í³ 1ŦñÇY Ñ³ Ŧ-
Ą³ Ý³ İY»ñÁ í»ñÇİ»ñÇá Ş² á³ á, -Y»ñÇ Yİ³ i Ū³ Ū³ í³ i Í³ é³ -
ŦáŦŦáŦŦ Ū³ i áŦ»óÇY, ³ Ū³ İ³ ñáŦ; ç³ ÇY»e é»İáñ¹Y»ñÇ . ñuÇY;
Ñ³ í³ İY»ĄÇm»ó³ Ū³ Ý³ á³ Ñá³ ÝáŦ³ İ³ Ý³ éáŦŦ³ Íù:

² YÑ³ í³ Ý³ İ³ Ý ç, e³ İ³ Ū³ ÷³ eİ³ ç, áñ Ū»İ³ e»ñÇ³ Ŧáí (807
Ñ³ i) 10 i³ ñi³ ÁYÁ³ óuáŦ³ ñi³ 1ñi³ Í³ áŦŦ³ ĄÇeY»ñÁ Ū»İÁ
ŪñeÇó³ i³ ñ»ññiáŦ ç³ ÇY ŪÇ³ Ū³ Ū³ ÝñáñY»ñáŦ: Đ³ ñóÁ Yñ³ ÝáŦŦ
á, áñ³ ñ¹Ç³ İ³ Ý³ óŪ³ Ý³ ße³ i³ ç³ ÝñY»ñ áY³ i³ ñi³ Ąe áŦŦ³ İÇ
³ Ū»ñÇİ³ óÇY»ñÇ Ūáí . áñİáŦŦ; ç³ é³ ói³ ÍúÁ. ŞŪÇY»ó³ Ūá-
ñááÁ á³ ŪÇ y»ñŦ»ñÁ áÇ Ąe³ á³ İYúíÇ; ...

² é³ çÇY³ ñ¹Ç³ İ³ Ý³ óáŦŦY »Ŧ³ í, 1»e»Ŧe 1984 Ái³ İ³ ÝÇY
³ eá³ ñ»¼áŦŦ Ñ³ Ý¹»e »İ³ Í³ áŦŦ³ ĄÇeÇ, Şİáí³ ŪÇY; i³ ñ-
m»ñ³ İÁ, áñ ŞŦÇ² á³ á, ³ ÝáŦŦÁ eİ³ ó³ í: áY³ Ū³ Í³ İĐ-áí Şİá-

í³ ÚÇÝ| eá³ é³ ¼ÇYáóŮ³ YÁ SD³ nááóŮ| áó šäÇÝ. íÇÝ|, áóŮ-
Ō³ óñ³ Í Ñ³ í³ úíáŌ B³ eÇÇÝ áó é³ ¼ÇáŮá³ óÇáY YB³ Y³ eáóŮ³ Y
e³ ñùÇÝ, »ñ»ù ÚB³ Íí³ Í Úá¹»É»ñÁ añ»i³ ùññ»óÇÝ áá
é³ ¼Ů³ Íáí³ ÚÇÝ áó»ñÇÝ, áá Íáí³ ÚÇÝ Ñ»i³ »š³ ÍÇÝ áó ¹ñ³ Yù
eáóéáó-: áóé à³ i ÚáóŮ³ Y. ÇñÍY³ Yó³ Y:

ĐáóŮÇ ŠÍE³ YáóŮÁ| Ø³ ù, áY»É, áó É³ eÇ ÍáŌŮÇó, áñáŮi³ »ó
YB»É »ñíñáñ¹ è»ñY¹Ç Š² á³ á!-Ç eï »ŌÍŮ³ Ůµ AH-64B, Yáñ
i³ ñµ»ñ³ ÍÁ, áñÇ ÚB³ ÍáóŮÁ eĪeĪ»ó 1986 Áí³ Í³ YÇÝ, à»i³ ù ç
úÁi³ í³ Í ĪY»ñ³ í»ĪÇ Ñ³ náóēi Ī è¾é-áí, áñáYù áóŮ»ÇÝ µ³ ¼Ů³ -
yáóŮÍóÇáY³ É¹ÇéáÉŮ»ñ eá³ èù³ í³ Ñ³ Y³ ÍY»ñÇ ÷ áÉ³ ñ»Y áó
i³ íŮ³ É»ñÇ³ ñ³. Ñ³ Óáñ¹ Ů³ Y Ñ³ Ů³ Ů³ Úá¹»É»ñ:

1987 Áí³ Í³ YÇ³ áñÇÍÇó AH-64í-Ç ÚB³ ÍáóŮÁ. Y³ ó ÚÇ ùÇá
áñÇB áóŮáóŮŮ³ Ůµ: ² Ů³ á»i³ ù çñ 75%-áí Ñ³ ÚÁYÍY»ñ AH-64A-Ç
Ñ»i³, i³ ñµ»ñi³»Ůáí ÚÇ³ Ů³ Ī è¾é-áí (µ³ óÇ Y³ Éáñ¹ ÷ á÷áÉáó
ÁŮáóŮY»ñÇó, áÉ³ Y³ íáñíáóŮ çñ i³ »Ō³ Í³ ŮÉŮÇí çÉi³ náY³ ÚÇÝ Í³ -
é³ í³ náóŮY áó Ñ»i³ »ç³ i³ »é³ 13 B³ ÇÝ Ñ»i³ »áŌ Ñ»éáóēi³ ÉóÇÍ),
³ í»ĪÇ Ñ³/áñ B³ náÇáY»ñáí áó šú¹-ú¹! 13 eÇ Í³ é³ í³ ñíáŌ šēi³ ÇY-
»ñ! ÑñÁÇéáí eá³ é³ ¼ÇYáóŮŮáóŮ, áñÇ YB³ Y³ eáóŮŮ³ Y e³ ñúÁ
i³ YíáóŮ ç ù¹³ ááóÇ e³ Ō³ í³ ñi³ Ç íñ³: ² Yí³ YáóŮÁ ÷ áÉi³ »ó
AH-64í Š³/í³ Yé»¹|, Çēi³ Ů³ áóŮ»i³ »óŠ² á³ á»áŮáóē|:

Ú² í-ú-Ç »ñíñY»ñÇ µ³ Y³ ÍY»ñÇ Ñ³ Ů³ ñ eĪ »ŌÍ¹»ó AH-64B
Š² á³ á³ ñ³ íá! Ů»Í³ óñ³ Í Á»áí áó Ů³ eē³ Ů³ Í³ Y ááY³ óŮ³ Y
¼»YùÇó³ í»ĪÇ Ů»Í á³ B³ á³ Yí³ ÍáóŮŮ³ Ůµ: e³ Í³ Ů³ e³ çÉ³ é³ ç
á³ Yó³ í³ Y³ ÈY³ Í³ Y³ Y³ È³. ÍÇ ÷ áóŮÇó, ù³ YÇ áñ³ Ů³ »áóŮŮ çÉ
² ØŮ-Ç µ³ Y³ ÍÁ áí³ Ů³ ó³ í³ šüē³ ÍÁ µ³ ó»É:

ØÇ³ Ů³ ä³ ñéÇó ÍáóÇ ÉáŮáñ³ Ů³ eĪi³ µ³ é³ í³ i³ áóŮÁ
³ Ñ³ ¼³ Y. Ç YŮ³ Y ÑY»ó, Íáá³ Y»Ůáí³ ñ³ Ç³ Í³ Y³ óY»É³ ñ³ »Y
ÑY³ Y³ É eĪéáŌ áóŮŮ³ ÁÇéÁ: áY³ Ů³ Í Īñ³. ñ³ ÚÇÝ³ Ů³ ŮáóŮŮÇÝ áó
Ñ³ ŌÁ³ Í³ Y. áí³ e³ YùY»ñÇÝ, µ³ Y³ Í³ ÚÇÝ³ í³ Ç³ óÇ³ Ů³ Ññ³ Ů³ -
Y³ i³ ñáóŮŮáóŮY Ñēi³ Íáñ»Y Ñ³ Úá¼»ó, áñ AH-64A-Y YB³ -Y³ -
Ī»i³ »ñÁ, ÍáñoYáóŮ! çñ Ů³ é³ ÉáóŮáóŮ Í³ Ů³ çÉú¹Ç µ³ ñŌñ ÷ áB»-
Ñ³. »óí³ ÍáóŮŮ³ Y¹»áóŮŮ, Ç íÇ×³ ÍÇ áñ³ ááY³ óY»É³ Īi³ Çí

¼ñ³ Náí! i³ YÍ»ñÇÝ: ¼ñ³ Ñ³ i³ »ÈYÇÍ³ Í³ Y Ñ»B³ áóŮŮ³ Ůµ Á³ ù-
YíáóŮ çñ ŌÇ³ BŮ³ ñBÇ Ñ»i³ »áóŮ, áñáYù³ ÍYÁ³ ñÁáñ»Y eĪ »ŌÍ¹áóŮ
çÇÝ i³ YÍÇ³ B³ ñ³ Í³ ÚÇÝ YéY³ Í³ ŌÇ. »ñÇ úÁ³ Y¹³ ÍáóŮŮ³ Ůµ:
¹³ Y³ Í³ ÚÇÝ Đúä-Ç Yáñ ÍáŮáÉ»èY»ñÁ³ ñŌ³. ³ Yù»Ůáó ÷ áññ
Á³ Ů³ Y³ Íáí áó Ů»Í³ óí³ Í Ñ»é³ Ñ³ náóŮŮ³ Ůµ Í³ eĪ³ ÍÇ i³ Í
çÇÝ¹ YáóŮ Ů³ ñi³ 13 B³ áóŮ Í»Y¹³ YÇ ŮY³ ÉáŮY³ ñ³ íáñáóŮŮáóŮYÁ:
¹³ óÇ ¹ñ³ YÇó ÉáŮē³ BÉ³ ññ »Ō³ í³ Š³ ÉáŮ³ YÁ! eáíáñ³ Í³ Y
YŮ³ Y³ ÍÁ. áñÍY³ Í³ YáóŮ YáóŮY³ YŮ³ Y µYáóŮ³. ñ»ñáí³ ØE-28-Á:

¹áŮáóŮY»ñ Í³ ÚÇÝ Y³ »óÁéÇáñ³ ÚÇÝ³ YÓY³ Í³ ¼ŮY»ñÇ ÍáŌŮÇó:
² Ůéá»è ùñÇÝ³ Ī i³ íŮ³ É»ñÁ Ñ³ Óáñ¹ áŌ e³ ñù³ íáñŮ³ Y µ³ ó³ -
Í³ ŮáóŮŮáóŮY¹ Áí³ ñ³ óYáóŮ çñ Ññ³ Ů³ Y³ i³ ñY»ñÇ Í³ é³ í³ -
ñáóŮÁ, á³ i³ Ñ³ Í³ Y áñ, áñ Š² á³ á!-Y»ñÁ. áñÍáóŮ çÇÝ ŮÇ³ Ů³
¼áóŮ »ñáí: Áēi³ šµ³ ñ»Í³ Ů»ÁB³ ŮÇ! Náóē³ ĪÇ e³ ñù³ íáñŮ³ Y µ³ -
ó³ Í³ ŮáóŮŮáóŮY¹ áññ»ñÇ íñ³. ñáñ»ŮáóŮ áó³ ñÁ³ Y³ ó³ Y¹»ñ³ -
13 è Ññ³ Ů³ Y³ i³ ñáóŮŮ³ Y šBÝáñÑ³ Í³ ÉáóŮŮ³ YÁ!:

1990 Áí³ Í³ YÇ³ í»ñçáóŮ ŮÇÍÇŮi³ ñŮ³ Y³ i³ ÇñáóŮÇ é³ ¼ÇáŮáí³ -
i³ áñáí ¼ÇYí³ Í »ñíáó AH-64A Ñ³ çáŮáóŮŮ³ Ůµ³ Yó³ Y ÷ áñŌ³ ñ-
ÍáóŮY»ñÁ: ² Ů³ ŮB³ Í»É çÇÝ Ø³ ñÇ»i³ áó i³ »ēi³ ÇYÑ³ áóŮ/ÁYÍ»-
ñáóŮŮáóŮY»ñÁ Ñ³ Ů³ i³ »Ō: ñ³ Yù çÉŮÇŮ Ñ³ Y¹Çé³ ó³ Y áóŮŮ³ ÁÇ-
éÇ Yáñ i³ ñµ»ñ³ ÍÇ Ñ³ Ů³ ñ: 200 ŮÉY¹ áÉ³ ñÇ eñēÍáóŮÁ B»B³ ÍÇ-
áñ»Y³ ñ³. ³ óñ»ó ÍáYēi³ náóŮi³ áñ³ Í³ Y ŮB³ ÍáóŮY»ñÇ ÁYÁ³ óúÁ
áóYáñ e»ñY¹Ç ááñē á³ i³ íÇñi³ Í áóŮŮ³ ÁÇéY»ñÇó³ é³ çÇYÁ, áñÁ
Íááí»ó AH-64D (Longbow Apache) (² Ů»Ōáí² á³ á), Çñ³ é³ çÇÝ
ÁéÇáñY Çñ³ Í³ Y³ óñ»ó 1992 Áí³ Í³ YÇ³ áñÇÍÇ 15-ÇÝ: ÁéÇá-
ù³ ÚÇÝ ÷ áñŌ³ ñíáóŮY»ñÁ áÉ³ Y³ íáñi³ »óÇÝ³ í³ ñi³ »É 1993 Áí³ -
Í³ YÇ³ í»ñçáóŮ, Çēi³ 1997 Áí³ Í³ YÇó eĪē»É»ó³ é³ i³ ñµ»ñíáóŮ ç
SA! Úá¹»ĪÇó Yáñ Ī è¾é-áí: ² Ůéá»è, ùñÇÝ³ Ī, Īñ³ ÍÇ Í³ é³ -
i³ ñŮ³ Y Ñ³ Ů³ Í³ ñ. áóŮ (Ī Ī Đ) Ůi³ óí»É»Y µ³ óÇ TADS/PNVS-Çó,
FCR Īñ³ ÍÇ Í³ é³ í³ ñŮ³ Y é³ 13 ñ (Ī Ī Đ), ×B³. áóŮY³ y³ ¼³ ÚÇÝ
ÇYí³ »ñY»ñáŮ»i³ ñ áó Īñ³ ÍÇ Í³ é³ í³ ñŮ³ Y Í³ i³ ñ»É³. áñÍí³ Í
Ñ³ Ů³ Í³ ñ. Çáñ¼áñ Īñ³. ñ³ ÚÇÝ³ á³ Náí Ů³ Ůµ: Úáñ Ī Ī Đ-Y Ç í Ç-

x³ ĪÇ ħ āā ŪÇ³ ŪY ħ »ñ»ñĪñŪ³ YB³ Y³ Ī»i »ñÁ Ñ³ Ū Y³ μ»ñ»É ŪÇY-
 ā»ō 15 ĪŪ Ñ»é³ íáñáóĀĪóŪY»ñÇ ħ ĩñ³ (ó³ Īñ ĀéāŪŪY»ñÁ ŪÇY»ō 20
 ĪŪ), ³ ŪÉY³ »ōáñáB»É ħ ĩñ³ Yó ħ ÇáÁ (ħ ³ YĪ, ³ ħ ħ áŪ»ù»Y³, Đáä-Ç
 ŪÇçáó, áóŪ³ ĀÇé), Çñ³ Ī³ Y³ óY»É ÁYħ ħ³ YúÁ (ÁYħ ħ»É áñáB³ ĪÇ
 Ū»ù»Y³ Y³ ÈŪμ³ Ī³ ŪY ĀÇñ³ ÈÇó), ³ é³ YÓY³ óY»É³ é³ ħ ħ ÉĪ ħ³ Y-
 .³ íáñY»ñÁ áó ùá»ñ³ ħ áñÇ Ī³ Ū ū¹³ āáÇ ĪáŪŪÇó ááY³ óY»Īáó
 áñáBáóŪ ÁY¹ áóŪ»ĪáóŪ Ñ»ħ ħ á), Çñ³ Ī³ Y³ óY»É Yñ³ Yó ĐĪ Ī Đ-Y»ñÇ
 Ī³ Ū ŠŪ¹-Ū¹; Ī Đ-Y»ñÇ ááY³ óáŪÁ:

FCR é³ ¹ÇáĪĪ³ ħ áñÁ Ç ħ Çx³ ĪÇ ħ ħ »ēY»É ĀÇñ³ ÉY»ñÁ ó»-
 ñ»ĪY áó ·ÇB»ñÁ, ĪÉÇ, Ū³ é³ ÉáóŪÇ, ÷ áBáó³ ŪáÇ ŪÇçáí áó³ Ū
 á³ Ū³ Y³»ñáóŪ³ á³ á³ Ñáí»É AGM-114L ŠĐ»ŪY³ Ūñ! Yáñ ē»ñ¹YÇ
 ĐĪ Ī Đ-Y»ñÇ YB³ Y³ éáóĀĪóŪÁ: ² Ūē ÑñÁÇéY áóŪÇ á³ éÇĪ-³ Īħ ÇĪ
 YB³ Y³ éáóĀŪ³ Y³ Ñ³ Ū³ Ī³ ñ. (ēĪ¹μÇ Bñç³ YáóŪ³ é³ ¹³ ñÇ x³ é³ .
 .³ ŪÁí, ³ ŪYáóŪ»ħ »ōĀÇñ³ ÉY áñéáóŪ ħ ē»÷ Ī³ Y ÇYŪY³ YB³ Y³ .
 éáóĀŪ³ Y³ ·ĪÉáóŪÁí: ² ŪY Ç ħ Çx³ ĪÇ ħ ááY³ óY»É YáóŪYÇēĪ Š³ Ī-
 ħ ÇĪ ¹ñ³ Ñáí! ħ ³ YĪ»ñÇY, ū³ YÇ áñ ħ³ ĪáŪáóŪ³ ħ ÇĪ Ū³ ñ-
 ħ³ ·ĪÉáóŪÁ μ³ Á³ YĪ³ Ī ħ »ñĪáó Ū³ éÇ, ÷ áññÁ á³ Ū»óYáóŪ ħ
 Š³ Īħ ÇĪ ¹ñ³ ÑÇ! á³ ŪÁáóŪÇĪ ĪÇóŪÁ, ÇēĪ Ū»ĪÁ YáóŪY ħ »ŪáóŪ Éá-
 óáóŪ ħ ħ³ YĪÇ³ YŪÇç³ á»ē ááóá³ ħ Ū³ ¹ñ³ ÑÁ:

ĐY³ ñ³ íáñ ħ »ñĪáó ħ »ē³ ĪÇ ŠŪ¹-Ū¹! ÑñÁÇéY»ñÇ³ Ūñ³ óáóŪ³
³ Ū»ñÇĪŪ³ Y ŠēĪ Ç ·ñ!, Ī³ Ū³ Y³ ·ĪÇ³ Ī³ Y ŠēĪ³ ñēĀñ³ Ūñ! : ² é³ -
 çÇY³»ñÇ Ī³ ÈĪ³ Ī³ Yá³ ħ³ Ī³ Çó Ī³ ñáŪ »Y áóŪY»Y³ ÉĀĪ (ç»ñŪ³ -
 ŪY) YB³ Y³ éáóĀĪóŪ, Ī³ Ū á³ éÇĪ-³ Īħ ÇĪ é³ ¹ÇáĪĪ³ ħ ħ, »ñĪ-
 ñáñ¹Y»ñÁ ŪÇ³ ŪY É³ ¹ñ³ ŪY x³ é³ .³ ŪÁí:

AH-64D-Y Ñ³ ·óí³ Ī ħ Šμ³ ñ»Ī³ Ū-ĀBY³ ŪÇ! x³ Y³ áŪ³ Y Yáñ
 Ñ³ Ū³ Ī³ ñ. áí, áñÁ μ³ ó³ éáóŪ ħ ē»ñÇ³ Ī³ Y ¹2 ñù»ñÇ ħ ĩñ³ Īñ³ Ī
 μ³ Y³ ĪáóŪÑY³ ñ³ íáñáóĀĪóŪÁ, »ō áóŪ³ ĀÇéY»ñÇ, áóŪ³ ĀÇéÇ áó
 BĪ³ μÇ, áóŪ³ ĀÇéÇ áóYB³ Y³ Ī»ħ Ī³ Ç ħ ĩñ³ ¹áñē μ»ñáŪ ÇYŪY³ ĀÇéÇ
 ŪÇç»ō ŪÇYá»ō 227ĪŪ Ñ»é³ íáñáóĀĪóŪY»ñÇ ħ ĩñ³ Īñ³ ħ ħ íáóĀŪ³ Y ÷ á-
 È³ Y³ ĪáóĀŪ³ Y Ñ¹ñ ŪÇçáóY»ñáí: ŪáóŪÁ»ē ÷ á÷ áÉĪ»É ħ ÈóÇĪ-
 Y»ñÇ ē³ ñŪ³ íáñáóŪY»ñÁ. ēá³ èŪ³ ħ³ Ñ³ Y³ ĪY»ñÇ ÷ áÈ³ ñ»Y³ ħ ñ-

í³ Ī »Y »ñĪáó μ³ Ū³ YáóŪYĪóÇáY³ É¹ÇēáB»Ū»ñ, áñáYó ħ Īñ³ Y³»-
 ñÇ ħ ĩñ³ ħ ñ³ á³ ħ Ī»ñĪ³ Ī ħ μáĪñ³ YÑ³ ñÁ»BĪ Īñ³ ħ íáóĀĪóŪÁ:

AH-64D-Ç ħ ĩñ³ Īñ³ ·ñíáóŪ ħ ħ ħ Ū³ Ī³ ŪÉ Ī³ ħ³ ñ»É³ -
 ·áñĪ¹ Ī³ Ī T-700-GE-701C B³ ñÁÇáY»ñÁ 1409ĪĪĪ (1890 ŪÇ³ áóĀ),
 áñáYŪ Ī³ ñx³ Á³ ŪĪ»ħ Ñ³ ħ ħ³ ĪY»ñáóŪ Ñ¹ñáóĀĪóŪÁ Ī³ ñáŪ »Y
 Ū»Ī³ óY»É ŪÇYá»ō 1446ĪĪĪ :

² ŪŪ-Ç μ³ Y³ Ī³ ŪY³ ħ ħ³ óÇ³ Y áÉ³ Y³ íáñáóŪ ħ ħ ħ Ī³ -
 Ñ³ íáñ»É AH-64A-Ç áóÇ ·áĪáóĀĪóŪ áóŪ»óáŪ á³ ñĪÁ AH-64D-Ç
 ēĪ³ Y¹³ ñĪ Y»ñáí ŪÇYá»ō 2005 Āí³ Ī³ YÁ:

ÁY¹ áñáóŪ Ī ÷ á÷ áÉĪÇ ēĪ áñ³ μ³ Á³ YáóŪY»ñÇ μ³ Ū³ ħ³ Ī³ Ī³ ¹2
 ŪÁ Ūáñ³ ū³ YáĪáñ ·áóŪ³ ñĪ³ Ī³ ĪáóŪY»Y³ xÇAH-64D Ū»ù»Y³ é³ -
¹³ ñáí áó 12³ Ū áÇéÇ Ū»ù»Y³ ħ³ é³ Yó é³ ¹³ ñÇ:

² Ūē Ū»ù»Y³ Y»ñÇ Ñ³ Y¹»á Ñ»ħ ħ³ ūññáóĀĪóŪ »Y óáóŪ³ μ»ñ»É
 Ū»Ī³ ·ñÇĪ³ YÇ³ Ū μ³ Y³ Ī³ ŪY³ ħ ħ³ óÇ³ Y, ĐáÉ³ Y¹Ç³ Ū, Ū³ -
 ááYÇ³ Ū, ĐáóŪ³ ēĪ³ YÇ áóĒēá³ YÇ³ Ū é³ ¹2 Ū³ ŪY áóĀ»ñÁ:

AH064A áóŪ³ ĀÇéÇ ħ ħ ĪĪ ÇĪ³ ·Ī »ÉYÇĪ³ Ī³ Y μYáóĀ³ ·ñ»ñÁ
 (÷³ Ī³ ·Ī»ñÇ Ū»ç AH-64D-Y ħ)

áóĀ ³ ŪY ħ ħ Ū ³ Ī ³ Ū ³ YúÁ: 2xĪĪ Šæ»Y»ñ ³ É ¹ 2 ĪĪ ñÇĪ! T-700 GE-701	
Ñ ¹ ñáóĀĪóŪÁ Ūáñ ³ ū ³ YáĪáñÁ 1258ĪĪ ħ M745 ŪÇ ³ áóĀ AH-64D-Ī »ē ħ »ēŪÁ:	
³ é ³ ħ »É ³ ·áóŪ ³ ħ ñ ³ ·áóĀĪóŪÁ ĪŪ/Á	246 M261 ²
³ ñ ³ · ³ μ ³ ñŪñáóĀĪóŪÁ ³ é ³ ħ »É ³ ·áóŪ Ū/ĪñĪ	12.7 M5.7 ²
·áñĪY ³ Ī ³ Y ³ é ³ ēĪ ³ ŪÁ, Ū	6400 M115 ²
Ū»Ī B ³ ñÁÇáí, Ū	3290
¹³ ħ ³ ñĪ ū ³ BĪ, Ī.	4881 M352 ²
Ū»ĪY ³ ñĪ ³ ŪY ū ³ BĪ, ³ é ³ ħ »É ³ ·áóŪ ħ »ŪÇó ħ »ŪĀé»Īáó	
Ū ³ BĪ, Ī.	9525 M1010 ²
YáñŪ ³ É Ū ³ ñĪ ³ ħ ³ Y, Ī.	6552 M480 ²
ħ ³ é»É ³ YĪáóÇ á ³ B ³ ñÁ Y»ñŪÇY μ ³ ū»ñáóŪ, Ī.	1442 M108 ²
Ī ³ ÉáíÇ μ ³ ū»ñáóŪ, ³ é ³ ħ »É ³ ·áóŪÁ, Ī.	2714 M2712 ^x
Ū ³ ñĪ ³ Ī ³ Y ³ ·áñĪáŪáÇĀŪ ³ Y B ³ é ³ ħ ÇŪÁ, ĪŪ	482 M407 ²
Ū»Ī μ ³ ¹ 2 Ūó ŪĪáēÁ ħ »Ū ³ ÷ áÉĪ»Īáó	
Ñ»é ³ íáñáóĀĪóŪÁ, ³ é ³ ħ »É ³ ·áóŪÁ, ĪŪ	1701
ĪñÇĪ »ñĪ ³ ñáóĀĪóŪÁ, Ū	17.73
YĪáó»É ĀÇ »ñĪ ³ ñáóĀĪóŪÁ, Ū	14.68
éáĪ áñÇ ħ ñ ³ Ū ³ ·ÇĪÁ, Ū	14.63
Ā»ñÇ μ ³ óí ³ ĪúÁ, Ū	5.23 M5.79 ²

¶ Í³ · ñ»ñÇ íñ³ ¥ 11-95α

1. - é³ ¹Çá; ĩ ĩ ñáÝ³ ŨÝ Ýß Ý³ éáǎŨß Ý Ñ³ Û³ Ĩ³ ñ · Ç³ Ý · ĩ »Ý³ 2. - ĄĒ Ĩ³ Ĩ³ · áñĪáǎǎŨß Ý Ñ³ Û³ Ĩ³ ñ · Ç³ áĪ ĩ íáǎ Ē Ũá, 3- eĪ¼μÝ³ Ĩ³ Ý³ ñ¹Ç³ Ĩ³ Ý³ óŨ³ Ý Ñ³ Û³ ñ Ĩ³ ĩ³ ñĪ³ Í éá³ é³ - ¼ÇÝáǎŨß Ý³ Ũñ³ óŨ³ Ý Ñ³ Ĩ³ Ý: 4-M-130 ĩ ÇáÇ ĄÇñ³ ĒÝ»ñÇ³ ñ - 1³ Ĩñ³ ĨŨ³ Ý Ąáǎ³ ñĨŨ³ Ý ĩ »ǎ³ Ĩ³ Ũß ÝŨ»ñ, 5 - Ĩ³ ĒáíÇ í³ é» - Ē³ ÝĪáǎÇ μ³ ù»ñ, 6 - ĐĪ Ĩ Đ ŠĐ»Ũ³ Ũñ; 7,8 - á² Đ-Ý»ñÇ μĪáĪÝ»ñ, 9. M-230 EI Ññ³ ÝáÁÁ 10, 11 - ĐĪ Ĩ Đ Ąáǎ³ ñĨŨ³ Ý ĩ »ǎ³ Ĩ³ - Ũß ÝŨÝ»ñ:

ŠĪ ñÇĪß éá¹ÇÝÇ; ĄÇí 11, 12 1996 Ąí³ Ĩ³ Ý

Š² ä² á! - Ą Ĩ đ² Ĩ áòø ¼Ũ° ĩ² ðĄ¶ Ą ¼° Ũß àĪ ĩ³ ĒñÇ éáŨ³ Ý

ĄÝáá»é³ ñ¹»Ý ÑÇß ĩ³ ĨĪ»ó Š² á³ á! - Ą ĩ³ ÝĪ»ñÇ ĨáñĪ³ ÝÇá! Ñá¹ ĩ³ ÍáǎŨ, ² ŨŨ-áŨ³ ĩ³ ñĪ íáǎŨ »Ý ÷ áñǎ³ ñĪáǎŨ»ñá áó»ñÇ- ³ Ĩ³ Ý³ ñĪ³ ñáǎŨß Ý Ý³ Ē³ á³ ĩ³ ñé³ ĩ³ áǎŨáǎŨ»ñá Ýáñ · ñá- Ñ³ ŨÝ AH-64 áǎŨ³ ĄÇéÇ Ũá¹»ĪÇ Ñ»Ī Ĩ³ áĪ³ Í: Ø»ù»Ý³ Ý eĪ³ ó»Ē ĺ AH-64D ÇÝŨÝ³ ĄÇéÁ: éá³ é³ ¼ÇÝáǎŨß ÝÝ ÝĪÇñĪ³ Í í»ñÇÝ³ óáó- ó³ Ñ³ Ý¹»éÝ»ñÇ ÝĪáǎ»ñá, áñáŨ óáǎ³ ¹ñĪáǎŨ ĺñ Ý³ Ē³ é»ñÇ- ³ Ĩ³ Ý ÝŨáǎĄ, ĄáǎŨ»Ý ĩ³ ĪÇē ¹ñ³ Ũ³ eÇÝ μ³ ĩ³ Ĩ³ ÝÇÝ Ñ³ ĩ³ áǎĪ á³ ĩ³ Ĩ»ñ³ óáǎŨ»ñ Ĩ³ ¼Ũ»Ē

² ñĪ³ ùÇÝÇó Ýáñ ĩ³ ñμ»ñ³ Ĩá ÑÇŨÝ³ Ĩ³ ÝáǎŨ ĩ³ ñμ»ñĪáǎŨ ĺ ³ ĩ³ ĪÇ ĒáĪáñ ĒóÇĪÝ»ñáĪ, áñáŨ Ñ³ ĩ³ Ĩ³ óĪ³ Í »Ý ĺĒĪĪ ĩ³ ñáÝ³ ŨÝ e³ ñŨ³ íáñŨß Ý (³ ĩÇáÝÇĪ³ ŨÇ) Ñ³ Ũ³ ñ, ýĪáǎ»Īß ĄÇ »ñĪáǎ ĨáǎŨ- Ũ»ñÇó, Ý»ñŨ»Ą ĨáǎŨÇó: é³ ¹³ ñÇó í»ñ»ó · ĩ Ýíáǎ μÝáñáß ĨĪáñ ĨáÝĪ »Ũ»ñáĪ ŨÇĪÇ»Ī ĩ³ ñ³ ŨÝ ĩ³ ÇñáǎŨÇ ŠĒáÝμááǎ! éĒé-Ą (³ Ý · Ēñ»ÝÇó Ą³ ñ · Ũ³ Ý»ĪÇē ÇŨ³ eĪ Á Ũ»Ī áǎŨ»ǎ Ĩ³ Ũ³ ñμ³ ĒĪ ĩ³) ĨeĪ³ Ý³ Ý ŨÇ³ ŨÝ 227 Ũ»ù»Ý³ Ý»ñá, áñáŨ ĨĪáñĪ»Ý AH-64D ŠĒáÝ · ñááó² á³ á! - Š² á³ á! - Ą Ý»Ī³ Ũ»ǎĪ: ØÝ³ ó³ ÍÝ»ñá, áñáŨ Ĩáá-

íáǎŨ»Ý AH-64D Š² á³ á!, ĩ³ ÝáǎŨ áĪ áǎĪ³ ĪÇ íé³ ÝÇ íñ³ ĨáǎŨ»Ý³ ŨÇ³ ŨÝ áá Ũ»Ī ĨĪáñ eĪ³ ĩ³ é³ Ĩ:

Ũ»ñŨÇÝ ÷ á ÷ áĒáǎŨáǎŨ»ñá³ ĩ³ ĪÇ ÑÇŨÝ³ ñ³ ñ »Ý áǎ ÷³ eĪ á- ñ»Ý Ý»ñĪ³ Ũß óÝáǎŨ »Ý áǎŨ³ ĄÇéÁ ĪñÇĪ Ýáñ ¹»ñáǎŨ ŠÑ³ Ũ³ - Ĩ³ ñ · á³ ŨÝ Ũ³ ñĪ³ ¹³ ĒĪ Ç Ĩ»ÝĪ ñáÝ!; ² Ũ Ýáñ á³ ĩ³ Ĩ»ñÇ Ó»³ - íáñŨ³ Ý íñ³ Ý»ñ · áñĪ»Ē»Ý »ñĪáǎŨ³ Ý · Ũ³ ÝŨ · ĨÇñ³ eŨ³ Ý ĩ³ Ĩ- ĩ³ ÇĪ³ ŨÇ ÷ á ÷ áĒáǎŨáǎŨ»ñá »ó ĨáǎŨáǎŨ³ ŨÝ ĺĒĪĪ ĩ³ ñáÝÇĪ³ ŨÇ ŨÇáǎŨ- Ý»ñÇ ¼² ñ · óáǎŨá:

² é³ ÇÇÝ Š² á³ á! - Ý»ñÇ ĒÝ¹ÇñÝ»ñÝ Ĩ³ Ũß ÝáǎŨ »Ý ĄßÝ³ Ũáǎ ¼ñ³ Ñ³ ĩ³ »ĒÝÇĪ³ ŨÇ áñáŨŨ³ Ý áǎ áǎŨ³ óŨ³ Ý Ũ»Ç, ÁÝ¹ áñáǎŨ³ Ũ ¹»áúáǎŨ Ũ»Ī³ ĩ³ ñĪ»ĪáĪ³ ŨŨ · áñĪ»ĪáǎŨ Ĩ»ááĪ. ³ ĒĒ³ ĩ³ »Ē³ ÝÝß Ũ³ ñ»ĪÇ ŨÝ³ ĒÇĪ »Ą» ÝĪ³ ĩ³ »Ē»Ý, ³ á³ ³ ÝĒáǎ»ĪÇ, ÇĒĪ »Ą» Ēáǎ»Ē »Ý, ³ á³ ÷ áñǎ»ĒĪ»Ē»Ý³ ÝÇ ŨÝ³ Ē AH-64A-Ý»ñá Ñ³ ÇáǎŨáǎŨß Ũμ ¹ÇŨ³ Ĩ³ ŨĒÉ »Ý ¼»ÝÇá³ ŨÝ · Ý¹³ óÇñÝ»ñÇÝ áǎ ŠĐÇĪ³ ŨÇ; 23ŨŨ- ³ Ýáǎ³ ñĪ»ñÇÝ, e³ Ĩ³ ŨŨ³ ñĪ³ ¹³ ĒĪ áǎŨ ŠĪáǎŨ · á³ Ĩ³ | ÇÝŨÝ³ · Ý³ ó ¼»ÝÇá³ ŨÝ ĨáŨáĒ»éÝ»ñÇ (Ą¼Ī) »ñ»ó³ Ý · ³ ĪáǎŨ Ñ»Ī á, áñáŨ ¼ÇÝĪ³ Í »Ý 30ŨŨ-³ ÝáǎŨñ»Ī³ ÝáĪ áǎ áÇÇÇÝ Ñ»é³ Ñ³ ñáǎŨ- Ũß Ý ¼»ÝÇá³ ŨÝ Ĩ³ é³ ĩ³ ñĪáǎŨ ÑñáÇéÝ»ñáĪ (¼Ī Đ), ĒáǎŨ»ĪáǎŨ ¹»á- úáǎŨ Ĩ»Ý¹³ ÝÇ ŨÝ³ ĪáǎŨ»¼Çó eĪ ÇáĪ³ Í á»Ī ĩ³ Ũ ĺ Ññ³ Á³ ñĪ»Ē

ĐÇŨáǎŨ ¹ñ»óÇÝ³ ñ³ · ³ · áñĪáǎŨáǎŨ, áǎŨ³ ĄÇéÁ á»Ī ĩ³ Ũ ĺ Ñ³ Ũ Ý³ μ»ñÇ áǎ áǎŨ³ óÝÇ (Ą¼Ī) - Ý³ ĩ³ ĪÇ³ ñ³ ·, ù³ Ý ĩ³ ñÇÇÝĒ ĨÇñ³ Ĩ³ Ý³ óÝÇ ÝáǎŨ μ³ Ýá Çñ ÝĪ³ ĩ³ Ũ³ Ũμ, Ĩ³ Ũ ĺĒ Ñ³ éóÝÇ Š ÷³ Ēá»Ē: Đ³ ĒĪÇ³ eÝ»ĪáĪ, áñ ŠĪáǎŨ · áǎĪ³ ŨÇ; Ñ³ ñĪ³ Í»ĪáǎŨ Ñ³ Ũ³ ñ μ³ ĩ³ Ĩ³ Ý ĺ 10ĪñĪ-Ą, AH-64D-Ý á»Ī ĩ³ Ũ ĺ · áñĪÇ Ñ³ Ũ»Ý³ ŨŨ ¹»áé »ñĪáǎŨ³ Ý · Ũ³ ĩ³ ĪÇ³ ñ³ ·: Đ³ ĩ³ e³ ñ³ ĨĒáǎŨáǎŨ Ó»éŨ ĺ μ»ñĪ³ Í Ý³ »óéá³ é³ ¼ÇÝáǎŨáǎŨ»ñÇ · ÍáĪ. AH-64D-Ý eĪ³ ó»Ē ĺ Ýáñ AGM-114L ŠĐ»Ũ³ Ũñ; ĨĐĪ Ĩ Đ ŨÇÝá»ó8ĪŨ Ũ»Ī³ óĪ³ Í Ñ»é³ Ñ³ - ñáǎŨß Ũμ (Ũ³ ŨáǎŨ Ñ³ Óáñ¹Ī»Ē ĺ 10ĪŨ-³ ÝáǎŨñ»é³ Ñ³ ñáǎŨß Ý Ũ³ eÇÝ, áñá ŨÇá Ñ³ ĩ³ Ý³ Ĩ³ Ý ĺ ÑñáÇéÇ áñ³ ĨĪ Ĩáñ»Ý ŨÇá ÷ á ÷ áĒéĪ³ Í áǎĪ³ · Í³ ŨÝ á³ ÷ »ñÇ á³ ĩ³ ×³ éáĪ):

² ŨéáÇéÇáĪ Ũ»Ý³ Ũ³ ñĪ Ç ĩ³ Ē×³ Ýá ĨáñáÇ ĺĒĪĪ ĩ³ ñáÝ³ ÇĪ³ Ý

İ³ çñ³ uß³ Ý İá³ İçóç³ Ůç ¼aññ»ñç Ñ³ ñó³ İÜ³ Ý Á³ Ü³ Ý³ İ-
 Â»ñ»œ, á³ İ ÚáóĀĤáóĤáóŮ Ůç³ İ á³ İ »ñ³ ¼ŮÝ ħñ, »ñµ è»÷³ İ³ Ý
 ³ İç³ óç³ Ůç áó Ññ»İ³ Ýáó Ĩñ³ Í İañáœİ Ý»ñÁ . »ñ³ ½³ Ýó»óçÝ
 Āß³ Úáó Ĩñ³ İçó İañáœİ Ý»ñçÝ: Ð»İ³ . ³ ŮáóŮ³ Ů³ µ³ ó³ è»Ĥáó
 Ýá³ İ³ İáí ĨĪÆĐç ħİİ ñáÝÇİ³ ŮáóŮ Ý³ È³ İ³ »íáóŮ »Ý Ůç
 ß³ ññ è»ĀçŮÝ»ñ: Ş² ñ. »Ĥ³ Í è»İİ áñÝ»ñ, Şè³ ÑŮ³ Ý³ ½³ İ áó
 . Í»ñ! »ó³ ŮŮ:

АH-64D-ç³ İçáÝÇİ³ Ůç İ³ ¼ĤáóŮ Ůİ óİ»É»Ý³ ñµ³ ÝŮ³ İ³ ŮçÝ
 Ů¹³ . Ý³ óáóĀß³ Ý GPS Ñ³ Ů³ İ³ ñ. Á, ³ İ»Ĥç Ñ¼añ Ñ³ Ů³ İ³ ñ. Çá áó
 Ĩñ³ . ñ³ ŮçÝ³ á³ ÑáíáóŮ, áñáÝñ èİ³ Ý¹³ ññ »Ý ¼çÝİ³ Í áóĀ»ñç
 Ñ³ Ů³ İ³ ñ. áóŮ áó³ ßÈ³ İ³ áóŮ »Ý ó³ Ýİ³ ó³ Í İ³ è³ İ³ ñŮ³ Ý Ñ³ .
 Ů³ İ³ ñ. ç Ñ»İ³ , è³ ¼çáÈ³ ÷³ ÝçáŮ»ñ èİ³ »Ůíáó áóÆİ Ĩ»Ůí Āçñ³ È-
 Ý»ñ³ ññ³ Ý»í áóŮ Ñ³ Ů³ İ³ ñ. »ñ: Æèİ çÝñÝ³ ÈañáŮŮ³ Ý áó È³ .
 ÷³ ÝáóŮÝ»ñç İ³ »ñ³ óŮ³ Ý Ñ³ Ů³ İ³ ñ. ã³ ŮçÝ Ñ³ Ů³ İ³ ñ. Á á»İ Ů ħ
 Ýß³ Ý³ İ³ Ĥáñ»Ý çç»óÝ»Ý èá³ è³ ñİŮ³ Ý³ ßÈ³ İ³ ñ³ ñáóĀĤáóĤÁ:

è»ñç³ İ³ Ýáñ»Ý АH-64А-ç³ İ³ Ñ³ İ³ Ñ³ íañáóŮĀ АH-64ç³ èĪèİ»ó
 Ø»è³ Ůç ŞØ³ Ů, áÝ»É, áó È³ è Ð»Ĥçááí »ñ èçèİ »ŮáóŮ! 1996 Áí³ -
 İ³ Ýç Ñáóí³ ñçÝ: ² è³ ççÝ ŞÈáÝ. µááó ² á³ ççÝ! áÈ³ Ý³ íañáóŮ ħ
 ² ØŮ-ç³ µ³ Ý³ İçÝ Ñ³ ÝóÝ»É 1997 Áí³ İ³ Ýç Ů³ ññ çÝ, ³ ŮááŮ»İ »ó
 Ý³ È³ İ³ »èíáóŮ ħ³ Ů»Ý İ³ ñç³ ñç³ İ³ Ý³ óÝ»É 50-³ İ³ Ý Ů»-
 ù»Ý³ , ŮçÝá»óáóç á³ ñİç³ İ³ Ñ³ İ³ Ñ³ íañáóŮĀ 2005 Áí³ İ³ ÝçÝ:

è³ İ³ ŮŮ ŮçÝá»óè»ñç³ İ³ Ý³ ññ³ ¼ñáóŮŮ³ Ý èİç¼µ³ Ů»ñçİŮ³ Ý
 Ýáñ Ů³ ññ³ İ³ Ý áóŮŮ³ ĀçéÁ İ³ ññ³ İ ĨñİÝ³ İç Ñ³ ŮĀ³ Ý³ İ çñ³ 01-
 ñáá³ İ³ Ý Ůñó³ İóç Şºíñáíááí »ñ! ýñ³ Ýè³ . »ñŮ³ Ý³ İ³ Ý
 İáÝİ »ñÝç ŞĀ³ Ů »ñ! áóŮŮ³ Āçéç Ýİ³ İŮ³ Ůµ³ (ß³ İ³ ññ³ ŮŮ çá
 Ů»Ůáí ħñ¹ ñ³ Ů³ èçÝ İ³ ññÝ³ . çñĀ АТМ³ Ůè³ . ñáóŮ. Ş² á³ ã-Á
 »ñİáó èİ³ Ĩñ³ Ý³ ó ŞĀ³ Ů ñçó!): 1995 Áí³ İ³ Ýç³ áñçĤç 4-çÝ
 ÐáÈ³ Ý¹ç³ Ý, çèİ Ñáóççç 13-çó Ø»Í³ ñçİ³ Ýç³ Ý Ñ³ Ů³ ññ³ ññ-
 óçÝ çñ»Ýó ÁÝİ ñáóŮŮ³ Ý Ů³ èçÝ ç Ů. áóĤ АH-64D-ç³ çñ»Ýó ¼çÝ-
 í³ Í áóĀ»ñç Ñ³ Ů³ ñ Ů³ ñ½³ İ³ Ý áóŮŮ³ ĀçéÝ»ñç³ Ýóİ³ óñ³ Í Ůñ-
 ó³ Ý³ İ³ µ³ ßÈ³ áóĀĤáóŮÝ»ñç³ Á³ Ů³ Ý³ İ:

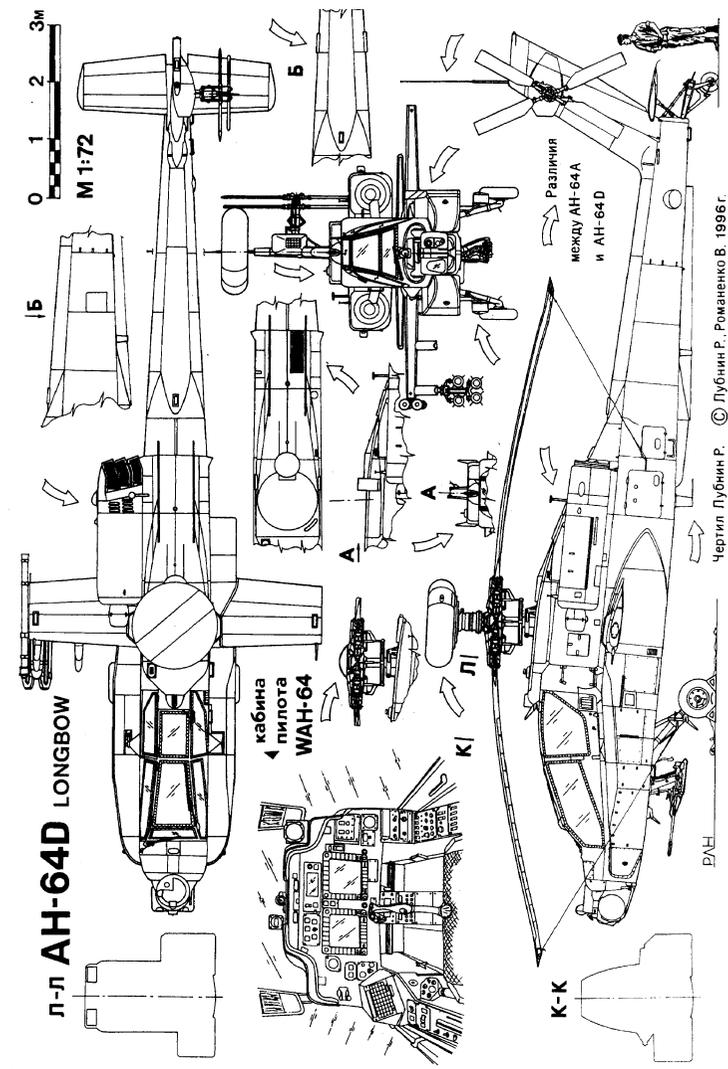

6. ŮŮ. 39 Ş² á³ ä 64D-ç³ ÑçŮŮ³ İ³ Ý³ á»á»áÈİ³ Í Ñ³ Ý. áçĤŮÝ»ñç
 áóñİ³ . Í»ñÁ:

ÜÇ¹»ñÉ³ Ý¹Ý»ñÇ µ³ Ý³ ÍÁ Ĩ. ÝÇ 30 à³ ñ½»óí³ Í Ù»ù»Ý³ Ý»ñ
(³ é³ Ýó ŠĚÁÝ. µááõ é³ 13 ñÇ) ëï »ŌÍíáŌ ³ ħñáŬáµÇÉ µñÇ. ³ 1Ç
Ñ³ Ū³ ñ. Ø³ ï ³ Ĩ³ ñ³ ñáŉŪÝ»ñÁ ĨëĨ»Ý 1998 Áí³ Ĩ³ ÝÇÝ, ÇëĨ
ÜÇÝ»õ³ Ū ² ØŪ-Á ĐáĚ Ý¹Ç³ ŪÝ á³ ñï ù Ĩï ³ 12AH-64A-»ñ:

² Ý. Ķ³ Ĩ³ Ý Š² á³ ã-Ý»ñÁ ĨĶÝ»Ý Ķ³ ñÁ»ù Ū³ ñï ³ Ĩ³ Ý Ū-
ù»Ý³ Ý»ñ: ¼áŉ Ĩñ³ Ñ³ Ū³ ñ, áñá»ë¼Ç ï »Ō³ íáñí»Ý Ñ³ ï Ĩ³ óí³ Í
. áŉ³ ñÝ»ñÇ ë³ ÑŪ³ ÝÝ»ñáŉŪ (2ŪĚ ýáŉŷi ëï »ñĶÝ.), áñáſi »É ĸ
á³ Ĩ³ ë»óÝ»ÉÝ³ Ě³ á»ë ÁÝ¹ áŉŷí³ Í 90 áĚ Ý³ íáñí³ Í Ū»ù»Ý³ -
Ý»ñÇ Áí³ ù³ Ý³ ÍÁ ÜÇÝ»õ 67-Ç: , ñ³ Ýó ÑÇŪÝ³ Ĩ³ Ý Ýá³ ï ³ ĨÝ ĸ
ĶÝ»Ĥó ¼ñ³ Ñ³ ï »ĚÝÇí³ Ū ¹»Ū á³ Ū³ ñ»ÉĨĤñ Ñ³ ŪñŪŪ ĨÇ ÁÝ-
Á³ óúáŉŪ áŉ³ ÝĨ³ ó³ Í á³ Ū³ ÝÝ»ñáŉŪ: Đ»ï ³ ūñŪÇñ ĸ, áñ Çµñ»õ
ÑÇŪÝ³ Ĩ³ Ý ĚÝ¹Çñ áŉŉáŉŪÝ³ ěÇñíáŉŪ ĸ ÑáŉŪ³ ÝÇi ³ ñ µ»éÝ»ñÇ
áŉŪ»ÍŉáŉŪÁ Ø² Í -Ç ³ é³ ù»ĤáŉŪáŉŪÝ»ñÇ ſñÇ³ Ý³ ÍáŉŪ: ÁÝ¹ áñáŉŪ
óíñáá³ Ū ſñÇ³ Ý³ ĨÝ»ñáŉŪ ó³ ÝĨ³ óÍ ſñÇ³ Ý Áŉ»Ĥóñ³ Ū³ ñ á»ï ù
ĸ ŠÇÝŷáŉáŉŪÝ! ſ³ ñÁí»Ý, áñÇ Ñ³ Ū³ ñ Ñ³ ï áŉŷ á³ Ū³ Ý³ íáñí³ Í ĸ
ï »ŌÇó ï »Ō ï »Ō³ ÷ áĚí»Ĥó ³ é³ í»Ě. áŉŷ Ñ»é³ íáñáŉŪáŉŪÁ
1750ÍŪ-áí (4 Ĩ³ ĚáíÇ í³ é»Ě ÝŪáŉÇ µ³ ù»ñáí):

Øñó³ ĨÇóÝ»ñÇ ¹»Ū Ñ³ ŌÁ³ Ý³ Ĩ ï ³ Ý»Ĥóñ³ Ū³ ñ Ūñó³ Ý³ Ĩ³ -
µ³ ſĚáŉŪáŉŪáŉŪ Ø³ ù, áÝ»Ě, áŉ Ě³ éÁ ëï Çáí³ Í »Ō³ í . Ý³ Ĥó
ĤóñÇ ¼Ç»áŉŪÝ»ñÇ, ÑáĚ Ý¹³ Ĩ³ Ý ÁÝĨ»ñáŉŪáŉŪÝ»ñÁ Ýſ³ Ý³ Ĩ³ Ķó ã³ -
÷ áí ĨŪ³ ěÝ³ Íŉ»Ý áá ŪÇ³ ŪÝ Š² á³ ã-Ý»ñÇ ³ ñï ³ 1ñáŉŪſ³ ÝÁ, ³ ŪĚ
Ý³ »õ C-17 áŉ F/A-18 ÇÝŷ»ÁÇéÝ»ñÇÝÁ: ĚëĨ ² Ý. Ķ³ Ĩ³ Ý Šì »ëï -
Ě³ Ý¹! ÍáÝŉ»ñÝÁ Ĩá³ ï ñ³ ëï Ç Ýáñ ſ³ ñÁ³ µ»ñÁ (×³ Ý³ ãí»Ě, áñ
³ Ū»ñÇĨŪſ³ ÝÁ á³ Ñ³ ÝÇíáŉ µ»éÝ¹³ ÍáŉŪſ³ ÝÁ áÇ ¹ÇŪ³ ÝáŉŪ) áŉ
ĨÇñ³ Ĩ³ Ý³ óÝÇ Ū»ù»Ý³ Ū Ĩ³ ñÇÝ³ Ĩ³ Ý Ñ³ í³ úáŉŪÁ, áñÁ Ĩëï ³ Ý³
AH-64W (W-Westland) ÇÝ¹»ùĚÁ:

ØÇÝ»õ 1995 Áí³ Ĩ³ ÝÁ³ ñï ³ 1ñí»Ě; 931 Š² á³ ã! áŉŉŌ³ ÁÇé, áŉ
1996 Áí³ Ĩ³ ÝÇÝ Ø³ ù, áÝ»Ě, áŉ Ě³ éÁ Ūi ³ 1Çñ ĸ Ñ³ ï »Ĥóñ³ ½³ ñ-
»ñáñ¹Ç µÝ³ . ÇÍÁ:

AH-64D ŠĚÁÝ. µááõ! áŉŉŌ³ ÁÇéÇ
ÁĚÇáñ³ -i »ĚÝÇĨ³ Ĩ³ Ý µÝáŉÁ³ . ñ»ñÁ
ĐÇŪÝ³ Ĩ³ Ý Ĩ³ ñµ»ñ³ ĨÇ Ñ³ Ū³ ñ ëï ³ Ý¹³ ñï ÁĚÇáñ³ ŪÝ 7,5
í áÝÝ³ ù³ ſáí: ² é³ ÇÇÝ ÁÇíÁ éáíáñ³ Ĩ³ Ý ūñ, »ñĨáñ¹Á ſá. ūñ:
² é³ ëï ³ ŌÁ 4360/2975: ² ñ³ . ³ µ³ ñŌñáŉŪáŉŪÁ, Ū/ñáá»
770/665: ² é³ í»Ě. áŉŷ³ ñ³ . áŉŪáŉŪÁ, ĨŪ/Á³ Ū 265(267):
² é³ í»Ě. áŉŷ Ñ»é³ íáñáŉŪáŉŪÁ, ĨŪ - ³ é³ Ýó í³ é»Ě ÝŪáŉÇ
Ĩ³ ĚáíÇ µ³ ù»ñÇ (íµĨ) - 476(508), íĨµ-áí 1500:
³ ï ³ ñĨ áŉŉŌ³ ÁÇéÇ ù³ ſÁ, Ĩ. 5353: ² é³ í»Ě. áŉŷ
Ū»ĨÝ³ ñĨ³ ŪÝ³ ù³ ſÁ, Ĩ. 10100:

ŠĨ ñÇĤ³ ěá¹ÇÝÇ! ĄÇi 6, 1996 Ái³ Ĩ³ Ý



Ì² ÜàÂ² ÛÌ² ÜàÂÀ

˘ ðÆÌ² Û² Î² Û ŞÈÛÌÊ | àòÔÔ² ÂÆèÆ Ø² êÈÛ
ØÌ Ê³ ÛÉÛÇÌÆÌÇ

ê»ñÇ³ Ì³ Ý µ³ ¼³ ÌÇ ÝB³ Ý³ Ì³ áóÃ³ Ý ŞÈÇÝÌÊ | áóÔ³ ÁÇé-
Ý»ñÇ B³ Ñ³ . áñÌÛ³ Ý ÷ áñÓ³ ñÌáóÛ»ñÁ êÌÊ»óÇÝ Ø»Í ˘ ñÇÌ³ ÝÇ³ Û
³ ÌÇ³ óÇáÝ ÍáñááèÇ áèéáóÛ³ Ì³ Ý Ì³ ÝÌ ñáÝáóÛ ØÇ¹ÊÌ ÊáááóÛ
1977 ÁÌ³ Ì³ ÝÇ Û³ ñÇèÇ 2-ÇÝ: êÌ¼Çó ÑÇÛÝ³ Ñ³ ñó»ñ ÇÇÝ³ é³ -
ç³ ÝáóÛ, ÇÝáà»è ó³ ÝÌ³ ó³ Í áóÃ³ Ýáñ è³ Ì³ éÝá, è³ ñù»ñÇ Ñ³ Ì :
è³ Ì³ Û ÑáóÇè³ ÛèÇÝ áóÔ³ ÁÇéÝ»ñÇó Û»ÌÇ Ìñ³ ŞÇ»Û. B³ ñÁÇá
µ»ÍáñÝ»ñÇ Ó»ááÌ è ÷ éÌ»ó áóÔ³ ÁÇéÇ BáóñÇÁ, BáóÌ áÌ Ì »ÓÇ áóÛ»-
ó³ Ý B³ ñÁÇáÇ »è »ñÌáó Ê³ ÷ ÝáóÛ»ñ ÁéÇáñÝ»ñÇ á³ ÑÇÝ: Ð³ -
çáñ¹ »ñÌáó Ì³ ñÇÝ»ñÇ ÁÝÁ³ óúáóÛ ŞÈÇÝÌÊ | -Á Ñ³ ñáèèÌ èÝáóÛ¹
Ì Ì»ó Ýñ³ ùÝÝ³ Ì³ Ì³ Ý»ñÇÝ, é³ çÇÝ Ñ»ñÁÇÝ Ýñ³ é³ ÝÓÇÝ
Ñ³ Û³ Ì³ ñ. »ñÇ ó³ Íñ Ñáèè³ ÇáóÃ³ Ý á³ Ì³ ×³ éáÍ:

ÛÌ. 40 àòÔÔ³ ÁÇéÝ»ñÇ Ñ³ Û³ ñ³ ñ³ . áóÔ³ Ý µ³ ó³ ñÓ³ Ì è»Í áñ¹ è³ ÑÛ³ Ý³ Ì
"G-LYNX"-Á



ÛÌ. 41 ŞÈÇÝÌÊ | 3

Ð»Ì »ò³ é³ ç B³ ñÁÌáÓ ÍáÓ³ ÛÇÝ¹ éÝ»ñÁ à;ÇÝ¹ ÇÛ³ ÝáóÛ ÍááÇÌ
¼ÇÝÌáñ³ Ì³ Ý Ì³ ñ³ µ»ñÌáóÛÁ³ ñ³ . ÝèÌ »Çè áó¹ áóñè . Çè áó
Ñ³ ×³ È ÍáÌ ñÌáóÛ ÇÇÝ, ¹»è³ ÝÌ Ý»ñÇ Ñ³ Û³ ñ³ á³ Ì³ ñ³ èÌ Ì³ Í
ÝèÌ³ ñ³ ÝÝ»ñÁ Ñ³ ñÛ³ ñ³ Ì³ Ì³ à;ÇÝ: ² Û³ ÝáóÛ á³ Ì³ ×³ éÝ»ñáÍ,
ÇÝáà»è Ý³ »ò áóÃ»Ô Ì Çµñ³ óÇ³ Ý»ñÇ á³ Ì³ ×³ éáÍ, ³ Û³ Û³ ñ³ ½³ Ýù-
Ý»ñÁ ¹»è³ ÝÌ Ý»ñÇ ÛáÌ Û»Í Ñ³ çáÓáóÃáóÛ ááóÛ»ÇÝ:

³ Ý³ Ì³ ÛÇÝ ŞÈÇÝÌÊ | -Ý»ñÁ áóÛ»ÇÝ B³ Ì³ è³ ÑÛ³ Ý³ ÷ ³ Ì³ B³ ñ-
ÁáóÛ³ ÍáóÃáóÛ »ñÌñÇ Ìñ³: ù¹áóÛ ÇÇÝ»ÊáÌ á³ ÷ ³ ½³ Ýó B³ ñÁáó-
Ý³ Ì, Ì³ Û»ÇÇùÇ á³ ÑÇÝ ŞÈÇÝÌÊ | -Á Çñ Ì³ ÑáóÛ»ñáÍ ³ Ûáóñ
ŞÌ³ éááóÛ | Çñ . »Ì ÝÇÝ: óÝÁ³ ñÌáóÛ Çñ, áñ . »Ì ÝÇ Ìñ³ Û³ Ý-
ñ»òÛ³ ÝÁ Ì³ ñáó »Ý ùÁ³ Ý¹³ Ì³ È áá Û»Í ³ ÝÇÌÝ»ñÁ, áñáÝù
Ì »Ô³ Ì³ Û áóÛ »Ý Ì³ ÑáóÛ»ñÇ Ìñ³, µ³ Û ÇÝáà»è á³ ñ³ ¼»ó Ìñ³ Ýù
ÛÇ³ ñÌ³ Ì³ ñ. ùÁ³ Ý¹³ ÍáóÃáóÛ à;ÇÝ Ñ³ Ý¹Çè³ ÝáóÛ ÑÇÝ. Ì³ áÝÝ³ -
Ýáó³ á³ ñ³ Ì³ Á Ì³ »ÔÇ³ Ì³ »Ô³ ÷ áÈ»Çè: ù¹³ ááóÛ»ñÁ ÝáóÛ
»Ý Ì³ é³ Ì³ ñÛ³ Ý µéÝ³ ÌÝ»ñÇ Ìñ³ Û»Í áóÃ»ñÁ: ŞÈÇÝÌÊ | -Á³ Ì³ Ì³ Ç
¹ÁÌ³ ñ³ Çñ Ì³ é³ Ì³ ñÌáóÛ, ù³ Ý ŞÇ³ ½³ È-Ý»ñÝ Ì³ Û Şè³ ÍáóÌ | -
Ý»ñÁ: P³ Ñ³ . áñÌÛ³ Ý³ é³ çÇÝ Ì³ ñÇÝ»ñÇÝ . áñÌáóÛ Çñ ÛÇ B³ ñù
è³ ÑÛ³ Ý³ ÷ ³ ÍáóÛ»ñ, ù. Ì³ Ì³ ñ³ é³ Ì³ È³ . áóÛ µ»éÝÌ³ ÍáóÃ-



ŪĪ. 42 Đī Ī Đ ŠĀááđ!-Ý»ñĀ ēá³ ē³ ¼ÇÝí³ Ī ŠÈÇÝüē! AHMK.1

ŪáđĀ 870Ī. ĵñ, áđŌŌ³ ĀÇeÇÝ ā;ñ ĀáđĒ³ ĩ ñíáđŪ ĀeÇāñÝ»ñ Ī³ ĩ³ - ñ»É-17°C-Çó ó³ Īñ ç»ñŪ³ ēī Ç×³ ÝÇ ¹»áúáđŪ:

áÝ³ Ū³ Ī úÝÝ³ ĩ³ ĩ áđŪ³ ÝÝ áó³ ñ³ ñ³ óÇ, ŠÈÇÝĪē!-Ā Ñ³ - Ū³ ñí»ó Ø»Ī ¹ñçĭ³ ÝÇŪ³ Ç µ³ Ý³ ĪÇ ú¹³ ŪÝ ĪáñááeÇ Ī³ ē³ - ŪáđŪáđĀ:

áđŌŌ³ ĀÇeĀ, BÝánŅÇĭ ĀeÇāñÇ Ī³ ē³ ĩ³ ñŪ³ Ý³ ĩ³ áŪ³ ĩ Ñ³ - Ū³ Ī³ ñ. ÇÝ, Ýáñ Ī³ eáóó³ ĪùÇ ĪñáŌ áĭ áñ³ ĪÇ Ñ»ĭ Ū»Īĭ »Ō, óáđŪ ĩ ĩ»ó ŅÇ³ Ý³ ĪÇ Ī³ ē³ ĩ³ ñ»ĪááŪáđ: Ē³ ĩ³ Ū³ Ý»ñ³ ŪááŪ³ Ý³ á³ óááđŪ Ñ³ Ý¹Çe³ ó³ Ý³ µ³ ñŌñ³. áđŪ ē³ ĩ³ ēÝ³ ŪÇÝ ĩ»ñ³ ĩ³ - ē³ ĩáñááŪáđŪ»ñĀ Šĭ³ Ī³ ēĭ, ŠŪ»ēĭ »ñáĭÇ úŌ³ ĪĀ!, áñáÝù óáó ó³ ¹ñ»óÇÝ áđ»ēĭ ĒÝ¹ ÁÝĪ»ñááŪ³ Ý³ ÷áñŌ³ ñĪáŌ ú¹³ ááđŪ»ñĀ 70- ĩ³ Ý³ Āĭ³ Ī³ ÝÝ»ñÇ ÁÝĀ³ óúáđŪ ĩ »ŌÇ áđŪ»ó³ Ī³ ĩ³ ñµ»ñ³ ĩÇ³ - ĒááđŪ»ñáđŪ:

»Ī³ ÁÝĪ»ñááŪ³ Ý³ ú¹³. Ý³ óááŪ³ Ý³ Ñ³ Ū³ Ī³ ñ. Ç³ ēĪ³ Ū ááŪáđĀ ĀáđĒ ĵñ ĩ³ ĪÇ ē ú¹³ ááÇÝ Īáĭ ĩ³ Ī ĀeÇāñÇ Ñ³ Ū³ ñ. ū. ĩ³. áñĪ»É ĩ³ »Ō³ ÝùÇ ē»Ē»ýĀ, áŪĭ³ Ñá. ĩ»Ēáĭ ĪáŌŪÝáñáĒáđŪĀ ĪáñóÝ»ĒáŌ Ū³ eÇÝ: ŠÈÇÝĪē!-Ā³ ē³ çÇÝ³ Ý. ĪÇ³ Ī³ Ý³ áđŌŌ³ ĀÇeÝ ĵñ, ŠŪ Çĭ ĩÇ×³ ĪÇ ĵñ Çñ³ Ī³ Ý³ óÝ»ÉŪ³ ñĭ³ Ī³ Ý³ ē³ ç³ ¹ñ³ Ýù- Ý»ñĀ. ÇĒ»ñĀ µ³ ñ¹ ú¹»ñ»ááŪ³ µ³ Ý³ Ī³ Ý³ á³ Ū³ ÝÝ»ñáđŪ:

1979 Āĭ³ Ī³ ÝÇ³ Ūe³ ÝĀ Ñ³ Ýĭ»óÇÝ ĀeÇāñÇ ē³ ÑŪ³ Ý³ ÷³ ĪáđŪ- Ý»ñÇó Ū»Ī³ Ū³ eÝááŪáđĀ, Ū³ Ū³ ĀĭáđŪ Ý³ »đ. ĩ³ Ī³ ñ³ µ»éÝĭ³ -



ŪĪ. 43 ¹áeÝÇ³ ŪáđŪ Ē³ Ō³ Ō³ ñ³ ñ³ ááĀ»ñÇ Ī³ ¼ŪáđŪ Ī³ ē³ ŪáŌ ŠÈÇÝüē! AHMK 7-Ā:

ĪááŪ³ Ý³ Ū³ ēē³ ŪÇ ĩ³ ñ³ µ»ñŪ³ É ŪááđŪ ĩ³ ñĭ³ Ūe³ ÝĀ ŠÈÇÝĪē!- Ý»ñĀ³ Ýó³ Ý³ ĀeÇāñÇ ĩ³ ñĀ³ ÝùÝ»ñ Ū³ ñ½ Ī³ Ý³ Ē³ ĩ³ Ūáĭ Çĭ á³ Ū³ ÝÝ»ñáđŪ: ñ³ Ýù áđŌ³ ñĪĭ»óÇÝ ĐĪáeÇe³ ŪÇÝ ĒeĒ³ Ý¹Ç³, áñĭ »Ō³ ñ¹»Ý ŪÇ ú³ ÝÇ ĩ³ ēÝ³ ŪŪ³ Ī³ ĪááŪáđŪ»Ý ÁÝĀ³ ÝáđŪ ĵ³ Ū³ - Ō³ Ū³ óÇ³ Ī³ Ý³ á³ ĩ³ ñ³ ¼Ū: ² Ūĭ³ »Ō³ ¹ñ³ Ýó. ū. ĩ³. áñĪ»óÇÝ ¼ÇÝĭáñÝ»ñ áóµ»éÝ»ñ ĩ³ »Ō³ ÷áĒ»ĒáŌ Ñ³ Ū³ ñ, ¹Çĭ³ ñĪááđŪ»ñÝ áó Ī³ á³ á³ Ñáĭ»ĒáŌ Ñ³ Ū³ ñ: áđŌŌ³ ĀÇeÝ»ñÇ³ ĒÉ³ ĩ³ ÝùÇ Ū³ eÇÝ Ē³ ĩ³ Ē³ ĩ³ ÇÇÝ Ī³ ñĪÇùÝ»ñĀ:

² ŪááŪ³ Ū»Ý³ ŪÇĭ³ µñÇĭ³ Ý³ Ī³ Ý³ µ³ Ý³ ĪáđŪ ŠÈÇÝĪē!-Ý»ñÇ ÑÇŪÝ³ Ī³ Ý³ ĒÝ¹ÇñĀ áá Ā» ¼ÇÝĭáñÝ»ñÇ ĩ³ »Ō³ ÷áĒááđŪÝ áó ¹Ç- ĩ³ ñĪááđŪ»ñÝ ĵÇÝ, ÇŪēĭ³ ÝĪ»ñÇ ¹»Ū á³ Ū³ ñĀ, ÁÝ¹ áñáđŪ ŪÇ- ³ Ý³. Ū³ Ū³ Ū³ ē»³ Ē³ ĩ³ ÝĪ»ñÇ ¹»Ū: Ū² ĩ³ à-Ç ēĭ ñ³ ĩ³ »Ý»ñÇ³ Ū³ ĩ³ ñÇÝ»ñÇ ÑÇŪÝ³ Ī³ Ý³. ĒÉ³ ó³ ĩ³ ÝùĀ eáĭ»ĭ³ Ī³ Ý³ ĩ³ ÝĪ»ñÇ ÑēĪ³ Ū³ Ī³ Ý³ Ū³ Ý³ ĪááŪáđŪ»ñÝ ĵÇÝ, áñáÝù Ī³ Ýĭ³ ñáÝ³ óĭ³ Ī³ ĵÇÝ Ų, Đ-áđŪ, á»ĒáeĒáĭ³ ĪÇ³ ŪáđŪ áó ĐááŪ. ³ ñÇ³ ŪáđŪ, ĐĪáeÇe-² ĩ³ - Ē³ Ýĭ³ Ū³ Ý³ ¹³ ĒÇÝùÇ »ñĪñÝ»ñÇ ē³ ÑŪ³ ÝÝ»ñÇ »ñĪ³ Ūĭáĭ: ĩ³ »Ō³ - Ī³ Ý³ Ū³ ĪááđŪ»ñĀ, ĩ³ ñĀ³ ÝùÝ»ñÇ³ ñ¹ ŪáŪŪÝ»ñÝ áó ĒáĪ³ É á³ - ĩ³ »ñ³ ¼ŪÝ»ñÇ Ū³ ñĭ³ Ī³ Ý³ ÷áñŌĀ ĒáeááđŪ ĵÇÝ³ Ū³ Ū³ eÇÝ, áñ

2 é³ YÓÇÝ Yáñ³ Úaóí áóÁĤaóÝ»ñÁ, áñáYù Çñ³ Ī³ Ý³ óñ»É;ÇÝ³ Û³ ñ- 1Ç³ Ī³ Ý³ óÙ³ Ý íñ³, ³ñ¹»Ý³ é³ çÝ»ñáóÙ ÷ áñÓ³ ñĪ¹»É ĸÇÝ Mk.5-Ç íñ³:



ŪĪ. 45 2 YÓY³ Ī³ ¼ĪÇ ÉóÇĪÁ

àóŌŌ³ ĀÇeÇ ³ñ¹Ç³ Ī³ Ý³ ó- Ū³ Ý Á³ Ū³ Ý³ Ī³ Ū»Ī áóŌ³ 1ñáó- ĀĤaóÝ ĸñ Ñ³ Ī³ óíáóÙ ŠÈÇÝùè!-Ç ÑÇŪY³ Ī³ Ý Á»ñáóĪŪ³ YÁ³ ĀñÁéáóÙ- Y»ñÇ Ū»Ī Ū³ Ī³ ñ¹³ ĪÇÝ áó ÉóÇĪÇ ³ŌŪaóíÇÝ: Mk.7-Ç íñ³ Ī³ »Ō¹ñí»ó Ī³ Ī³ ÝáóŪY»ñÇ Ū³ ñŪ³ Ý¹»Ūáý»ñ ĪĪÉ ÝÇá³ áñáYù ³ é³ ç³ óYáóÙ ĸñ Ī³ YáŌ áí áñ³ ĪÁ, ÷ áÉ»óÇÝ Ō»Ī³ ÝÇí³ ŪÇÝ ááá³ áí áñ³ ĪÇ áí Ī³ Ū³ Ý áóŌáóĪaóÝÁ: ÉóÇĪÇ íñ³ »ñ¹³ Ý³ »Ī³ Ī³ ÝB³ Ý³ éáóĪŪ³ Ý ÇÝñ³ Ī³ ñŪÇñ áó Ñ»éáóèĪ³ Ñ³ Ū³ Ī³ ñ. »- ñÇ ÝB³ Ý³ éáóĪŪ³ Ý Ñ³ Ū³ Ī³ ñ. »ñ: Ūáñ Ñ³ Ū³ Ī³ ñ. Ç³ éĪ³- ŪáóĪaóÝÁ ÝB³ Ý³ Ī³ ĪÇáñ»Ý μ³ ñŌñ³ óñ»ó áóŌŌ³ ĀÇeÇ Ū³ ñĪ³ Ī³ Ý ÑY³ ñ³ íáñáóĪaóÝ»ñÁ í³ Ī³ »Ō³ Ý³ ĪÇ Á³ Ū³ Ý³ Ī³ áó. ÇB»ñÁ: Mk.5- Çó Mk.7-ÇÝ³ Ýó³ í³ Ý³. » áóĪ³ ŪÇÝ Ī³ »Ō³ Ī³ Ū³ YúÁ³ šæ»Ū 41-1!-Á: áááÇ Ñ»Ī³ ÝÇ ýĤaó»Ī³ ĀÇÝ ŪÇ³ Ý³ Īáó Ū³ éáóÙ B³ ñĀÇáY»ñÇ ³ ñĪ³ Ý³ Ī³ Ū³ Ý ÷ áŌñ³ ĪY»ñÇÝ Ī³ »Ō³ Ī³ Ū³ óÇÝ³ Ý³. ³ Ū³ B³ ñĀÇáÇ ÇÝñ³ Ī³ ñŪÇñ x³ é³. ³ ŪŪ³ Ý³ xÝBŪ³ Ý³ Ñ³ Ū³ Ī³ ñ, ³ ñĪ³ Ý³ Ī³ - í³ Ī³ Ī³ Ū³. ³ ¼ñÇ BÇÁ»ñÁ BáñĪ³ íáóÙ ĸÇÝ Ū¹Ç Ū»Ī³ Ī³ í³ ĪÇ Ū»Ç, áó 1ñ³ Yó ç»ñŪ³ èĪ³ Çx³ YÁ ÝB³ ÝĪ³ ĪÇáñ»Ý ÇÇÝáóÙ ĸñ: YáñáB ³ ñĪ³ ŪÇÝ Ī³ »èùÇ Ñ³ Ū³ ñ³ Û³ Ī³ ÇáÇ 1Çýáó/áñY»ñÁ Īáá»óÇÝ Š³ Ōμ³ ñĪŌY»ñ!:

ñÇĪ³ Ý³ Ī³ Ý³ μ³ ÝĪÇ èĪ³ áñ³ μ³ Á³ ÝáóŪY»ñáóÙ AHMk.7 áóŌŌ³ ĀÇeY»ñÁ èĪÉ»óÇÝ èĪ³ óí»É 1988 Āí³ Ī³ ÝÇÝ, ÁY¹ áñáóÙ ³ ñĪ³ ³ 1ñí»É; 5 Yáñ Ū»ù»Ý³, ÇèĪ ŪY³ ó³ ĪÁ í»ñ³ Ī³ Ñ³ íáñĪ- óÇÝ³ é³ çÝ»ñáóÙ ³ ñĪ³ ³ 1ñí³ ĪY»ñÇó:

2 ŪèñĪ³ íÇx³ Īáí Ñ»ñÁ³ Ī³ Ý³ áó í»ñÇÇÝ³ ñ¹Ç³ Ī³ Ý³ óáóŪY³ Ýó³ Ī³ ŠÈÇÝùè!- AHMk.9-áóÙ ĪÇñ³ éáóĪaóÝ. Ī³ Ý³ B³ Ī³ Ī³ éáó-

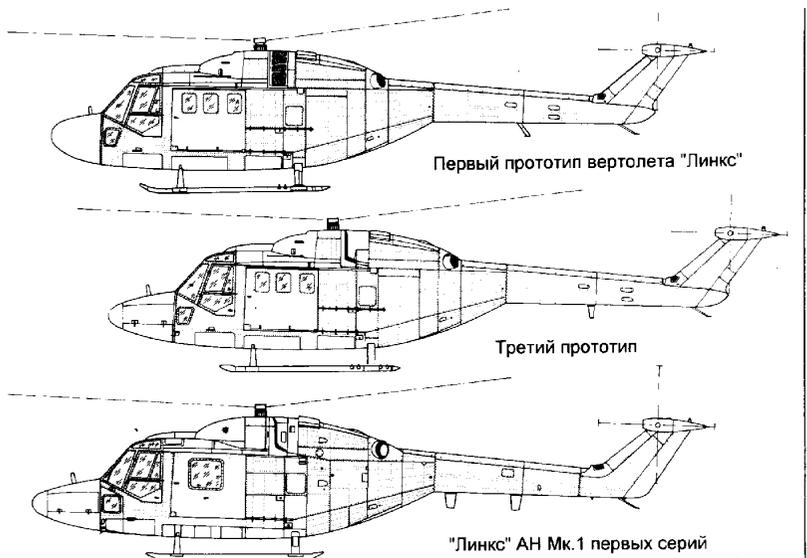

ŪĪ. 46 Ū³ É³ ÝŪáóŪY»ñó áñáýÇĪÇó

í³ Īú³ ŪÇÝ ĪáóáóŪY»ñ, áñáYù ÷ áñŌ³ Ī¹»É ĸÇÝ ŠÈÇÝùè! 3-áóÙ: Ō³ èY³ íáñ³ á»è Ī³ YáŌ áí áñ³ ĪÇ Yáñ Ā³»ñÁ. »é³ Ñ»Ý³ Ī³- Ī³ ŪÇÝ³ Ý¹³ íáñ³ B³ èèÇÝ: Ī³ »ñç³ á»è Ī³ ñ. »Ī³ ÝŪ³ ³ YÓY³ Ī³ ¼ĪÁ Ñ³ Ý. èĪ³ ó³ í. ³ ŪYáó³ Ū³ Ý³ ŪÇÝ. Īáñ»ĪY³ Ī³ ĪÇ 1ĤáñÇÝ ĸ, Ū³ Ý Ññ»ĪÁ, ÷ áññ áí áñ³ ĀĪ³»ñÇ 1»ááóÙ áóŌŌ³ ĀÇeÁ Ī³ ñáŌ ĸñ Ū¹³- Ý³ Ī³ Ī³ Ū³ Yáí ÇÝŪYáóñáóŪY³ B³ ñĀĪ³»É Ō»ù»Ý³ Ý³ Ñ³. »óñ»óÇÝ. Ç- B»ñ³ ŪÇÝ Ī³ »éáŌáóĪŪ³ Ý³ Ñ³ Ū³ Ī³ ñ. áí, áñÁ ĀáóĪÉ Ī³ í»ó ĪÇñ³ é»É áá ŪÇ³ ŪY³ "TOW" Ī³ Ū³ "HOT", ³ ŪÉY³. ³ Ū³ ñÇĪŪ³ Ý³ Ī³ ĪÇ Ñ³/áñ ŠĐ»ŪY³ Ūñ! ĐĪ Ī Đ-Y»ñÁ: 1989 Āí³ Ī³ ÝÇÝ AHMk.9 ŠÈÇÝùè!-Y»ñÁ èĪÉĪ³»óÇÝ Ū³ Ī³ Ī³ ñ³ ñĪ³»É 24-ñ¹ Ū¹³ ŪÇÝ 1»è³ ÝĪ³ ŪÇÝ μñÇ. ³ 1Ç 9-ñ¹. Ý¹Ç 2-ñ¹ ĸèĪ³ 1ñÇĪÇ³:

ŠÈÇÝùè!-Ç μ³ ¼Ū³ ĪÇ ĪÇñ³ éáóĪŪ³ Ý³ Ī³ ñμ»ñ³ ĪÁ, Ç Ī³ ñμ»- ñáóĪaóÝ Çñ Īáí³ ŪÇÝ Ī³ ñμ»ñ³ ĪÇ, ³ BÉ³ ññáóÙ Ū³ ĪY³ Ī³ ñ³ ĪáóÙ áèĪ³ ó³ í: 1³ óÇ μñÇĪ³ ³ Ý³ Ī³ Ý³ μ³ Ý³ ĪÇó, ³ ŪY³. Ý³»É ĸ ŪÇ³ ŪY³ Ī³ Ī³ ñÇ áèĪ³ ÇĪ³ ÝáóĪaóÝÁ:

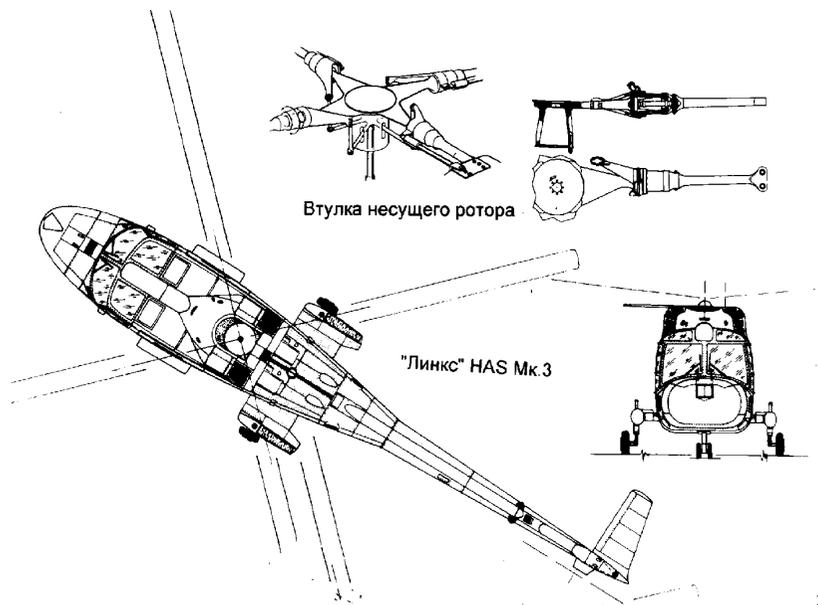

2

ú¹³ ááó Āñ¹ añ³ ¼ ÇŸ. ĩ áŸ áó ĪáŌŸáóÇ ÇŸÁ»Ÿñ̄ , »ñ̄ Ī Ī Īçē, ſG-
 ÈÇŸüē! ááŌŌ³ ĀÇéáí ē³ ÑŪ³ Ÿ»óÇŸ³ ñ³ . ááŌŪ³ Ÿ³ µ³ ó³ ñŌ³ Ī³
 Ñ³ Ū³ ÒÈ³ ñÑ³ ŪŸ ē»Īañ^{1a} 400,67ĪŪ/Ā³ Ū, Ā¹»ñÇ Ī³ Ūñ̄ñÇŸ³
 ū¹³ ŪŸ Ñæ³ ŸüŸ»ñÇ ĩ »Ō³ Ī³ Ÿ³ ñ³ . ááŌŌáŌĀ Ñ³ ē³ í 0.97 max-Ç³
 ŸŌ³ ŪŸ³ ñ³ . ááŌŪ³ Ÿ³ 2 Ū ē»Īañ¹ Ā ŪÇŸā³ ŪŪ ç̄ . »ñ³ ½ Ÿóí»É

Ø² ðí² Ī² Ū Ī Ēð² èàóĀŪáóŪĀ

1982 Āí³ Ī³ ŸÇŸ µéŸĪ¹»ó ē³ ¼Ū³ Ī³ Ÿ³ éx³ Ī³ ĩ ááŪĀ² ñ̄ . »Ÿ-
 ĩ ÇŸ³ Ūç áó Ø»Ī¹ ñçĭ³ ŸÇ³ Ūç Ūçç̄³ ūáĪĒŸŸ¹Ū³ Ÿ³ ŸŌ³ ĪçŸŪ³ Ÿ³
 ĪŌ¼ÇŸ»ñÇ á³ ĩ x³ éáí: , ñ³ Ÿü Ñ³ Ū³ ñíááŪ çŸŸ ĩçx³ ñĪ»Īç ĩ³ -
 ñ³ ĪŪŸ»ñ 150 ĩ³ ñááó í»ñ, ē³ Ī³ Ū³ 1ñ³ Ÿó ÷³ ēĭ³ óÇ ĩ ÇñááŪ³
 çñ ñçĭ³ ŸÇ³ Ÿ: 1982 Āí³ Ī³ ŸÇ³ ãñçĪçŸ ĪŌ¼ÇŸ»ñĀ ½ ĪĀ»óÇŸ

ŪĪ. 48 ſÈÇŸüē!-Ç ÑÇŪŸ³ Ī³ Ÿ³ aĭ ááŸ³ Īç Ī³ éááóí³ ĪŪ³ ŪŸ³
³ ē³ ŸŌŸ³ Ñ³ ĩ ĪááŌŪááŸŸ»ñĀ:

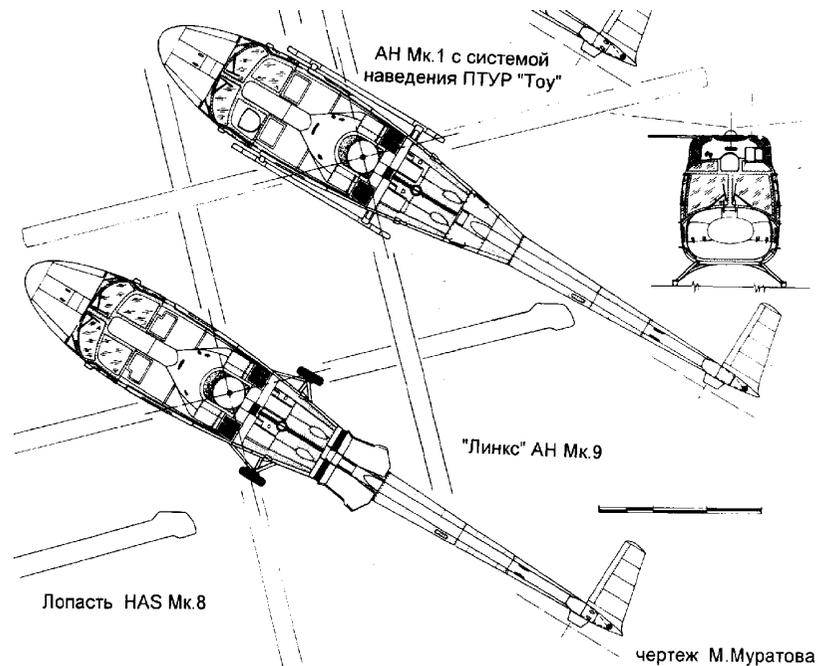

чертеж М. Муратова

ŪĪ. 49 ſÈÇŸüē!-Ā . ĒÈ³ ĩ añ¹ aĭ ááŸ³ Īç HASMK.8 Ā¹»ñáí¹
 2ñ̄ . »Ÿĭ ÇŸ³ Ūç ¼añŪ»ñĀ: Ē á³ ĩ³ ēÈ³ Ÿ, Īáí»ñÇ »ñµ»ŪŸÇ³
 ſĭ ÇñááŸŸ! ÑÇŸĀ ÑÇß»ó áó Ī³ ¼Ū³ Ī³ ñá»ó ÷³ ēĭ añ»Ÿ Çñ Ñ³ -
 Ū³ ñŪ³ Ūáé³ óí³ Ī ĩ Çñ³ á»ĭ ááŌŌáŌŸ»ñĀ Ñ̄ĭ . ñ³ ĩ»ĪáŌŪ³ Ū³ ñ³
 Ū»Ÿ³ Èáſañ, Ñ̄ĭ á³ ĩ »ñ³ ¼Ū³ Ÿ Òç³ ŸááŪ, ē³ ¼Ū³ Īáí³ ŪŸ³
 çēĪ³ 1ñ³ Ÿ, añĀ á³ ñááŸ³ ĪááŪ çñ Ū³ ñĭ³ Ī³ Ÿ Ÿ³ ĩ»ñÇ »ñĪááŸ»ñ-
 ñañ¹ Ā. ſÐ»ŸçĒ! ĩ ÇáÇ³ Ī³ Ÿ³ Īçñ̄ . ſ² Ÿĭ»Īá! ĩ ÇáÇ³
 Ÿñ̄ .³ ĩ Ÿ»ñÇ ĪáŌŸááŸ»ñááŪ . ĩ ŸĭááŪ çŸŸ ſÈÇŸüē! HASMK.2
 ááŌŌ³ ĀÇéŸ»ñĀ:

Ø³ ñĭ³ Ī³ Ÿ³ . añĪááŌáŌŸŸ»ñÇ³ Ū»Ÿ³ ēĭ¼µçó³ ñ̄ . »Ÿĭ ÇŸŪ³ Ÿ³
 ē³ ¼Ū³ Īáí³ ŪŸ³ ááŌ»ñĀ Īñ̄»óÇŸ Ī³ Ÿñ ĪañááŸĭ Ÿ»ñĀ: 2 Ÿ. Īç³ Ī³ Ÿ³
 ſĪ áŸĪ»ñañ! , ĩ áŪ³ ŪŸ³ éááŸ³ Ÿ³ ĪĀ Èáñĭ³ Ī»ó ſŸĪ»Ÿ»ñ³ É¹»É¹
 . ñ³ Ÿá! . Ī³ ŪŸ³ Ñ³ Ī³ Ÿ³ ĪĀ, çēĪ ſÈÇŸüē! -»ñĀ ſááŸ»ē»ñēŸ»ñÇ!
 Ñ̄ĭ Ñ³ Ū³ ĩ »Ō ááŸ³ óñçŸŸ Ūç Ū³ Ÿç á³ Ñ³ Ī³ Ÿ³ ĩ: 80-³ Ī³ Ÿ³

Ái³ İ³ ÝÝ»ñÇ eİ¼µÇÝ Û³ Úáóáó Ñ³ Óáñ¹i»ó, áñ ŞÈÇÝüè|-ÇÝ Ñ³ -
çáÓi»É; ŞÈÇ eİÜáó | ÑñÁÇeáí Èáñi³ İ»É³ ñ. »Ýi ÇÝÛ³ Ý Şe³ Ý-
i³ ý»| 1Ç¼É ÇÝ eáó³ Ý³ íÁ, e³ İ³ Ü³ Û³ Ñ³ Óáñ¹³ . ñáó
ÁÜáóÝ»ñÁ ãñ³ eİ³ i³ i»óÇÝ:

Àeİ³ Û»Ý³ eİ³ áó Û³ ñ³ Ûi³ Û³ Ý³ i³ Û³ É»ñÇ, ŞÈÇÝüè| áóó³ -
ÁÇeÝ»ñÇó³ ñó³ İi³»É»Ý 8 ÁÇñ³ ÈÝ»ñ 100%-³ Ýáó Ñ³ ñi³ İÇ ×B-
·ñi³ áóÁÜáóÝ Û»İ³ á³ Ñ³ İ³ Ý³ í Èáñi³ İi³»É; àóó³ ÁÇeÝ»ñÁ
óáó³ 1ñ³óÇÝ É³ í Ñáç³ İçáóÁÜáóÝ áóµ³ ñóñ Û³ ñi³ İ³ Ý³ ñ¹Üáó-
Ý³ í»i³ áóÁÜáóÝ, áñÁ Ýñ³ Ýó Ñ³ Û³ ñ . »ñ³ ½³ Ýó . áí³ ½³ Ñ³ ÝÇ-
e³ ó³ í³ Û³ ÚáóÇ³ Ñ³ ÈÉ³ ññáó: °Á»³ ñ. »Ýi ÇÝÛ³ Ý Ý³ í³ i³ áñÜÁ
È³ ÓÇó³ ñ³ . 1áçñ³ µ»ñi³»ó, á³ Ýñ³ Ñ³ İÇ³ óÇ³ Ý³ Ýñ³ á³ Û³
Û³ ÝÝ»ñáó Ñ³ ñáóÝ³ İáó ÷ñ . áñi³»É. áñi³Ý³ İ³ Ýáñ»Ý ÛÇÝá³ á³ -
i³ ñ³ ¼Ç³ í»ñÇÝ ùñÁ:² ñ. »Ýi ÇÝÛ³ Ý Şeáóá»ñ ¾Á³ Ý¹³ ñ¹-Ý»ñÇ,
ŞÓÇñ³ Á¹-Ý»ñÇ áó Şeú³ ÜñÁi¹-Ý»ñÇ ù¹³ áóá»ñÇ ÁÇñ³ ÈÝ»ñÁ
1³ ñó³ Ý³ Ý. İÇ³ İ³ Ý³ çéİ³ 1ñ³ Ç Û³ ñi³ İ³ Ý³ Ý³ í»ñÁ: àó áÝ³ -
Û³ İ³ Ýñ³ Ýó ãñ³ çáÓi³»ó Èáñi³ İ³»É Çñ³Ýó . ÈÉ³ íáñ ÝB³ Ý³ İ³-
i³ ññ¹³ İÇ³ İÇñÝ»ñÁ, Ýñ³ Ýù ÚáñÇÝ á³ Û³ é³ ÷³ ÜáóÜ³ Ý³ Ý³ -
í³ i³ áñÜÇÝ Í³ Ýñ İáñáçèi³ Ý»ñ³ á³ i³ ×³ é»óÇÝ: áá ÜÇ ŞÈÇÝüè| áá-
áÝ³ ói³»ó Ñ³ ñi³ İ³ Ý³ ÁeÇáñÝ»ñÇ ÁÝÁ³ óuáóá, e³ İ³ Ü³ ñ»ñ»
áóó³ ÁÇeÝ»ñ ð³ ñ³ í³ ÇÝ³ ² i³ È³ Ýi³ Çi³ Üáó Èáñi³ İ³ İ³ Í³ Ý³ -
i³ ñÇ İáóÜÇÝ»Ý á³ eİ³ Í³:

Ø³ ÇÇÇ³ í»ñÇÝ Şeú³ ÜñÁi¹-Ý»ñÁ eáÜµ³ İái³»óÇÝ Şeáí³Ý-
i³ ñÇ| İ³ Ý³ İÇñÁ, áñÇ İáóÝáóáó ÷i³ Ýiáó ÷ñ ŞÈÇÝüè|
HASMk.2: ØÇ ù³ ÝÇ ùñÇó Èáñi³ İ³ i³»ó »iè Û»İ³ ŞÈÇÝüè|:

Ø³ ÇÇÇ³ 25-ÇÝ³ ñ. »Ýi ÇÝÛ³ Ý Ññ³ Û³ Ý³ i³ ñáóÁÜáóÝÁ Ó»éÝ³ -
ÚáóÈ³ Ò³ í³ ÇÇ½³ È³ ÷áñÓÇ, áñÁ İ³ ñáó ÷ñ ÷áÈ»ÉÜ³ ñi³ İ³ Ý³
·áñi³áóáóÁÜáóÝ»ñÇ ÁÝÁ³ óuÁ. »ñi³áó Şeáóá»ñ ¾Á³ Ý¹³ ñÝ»ñÇ| áó
ŞD»ñÜ»è| İÇ³ İÇñÝ»ñÁ: e³ İ³ Ü³ Ç ù³ ÝÇ Û³ ñi³ İ³ Ý³ Ý³ í³
İáñoÝ»ñáó Ñ³ i³ á³ Ý. İÇ³ óÇÝ»ñÁ ã³ Éáçç çÇÝ: Ááó³ ñi³ Í³ Í³
Ş¾i¹/áe»i³ | ĐÜD-Ý»ñÁ Ş¹»Û³ á³ Ý³ | ×ÇB³ Á³ Û³ Ý³ İÇÝ³ 1ñi³ Í³
İ³»Ói³ ÁÇñ³ ÈÝ»ñÇÝ: ² İÇ³ İÇñÝ»ñÇÝ 1ñ³ Ýù ãñ³ e³ Ý³, e³ İ³ Ü³

Û»İ³ ÑñÁÇeÇ ÇÝüÝ³ ÝB³ Ý³ eáóÁÜ³ Ý . ÈÈÇi³ á³ i³ Ñ³ µ³ ñ Ñ³ ñ-
i³ Í³»ó Ş² i³ È³ Ýi³ Çi³ İáÝi³»Ûñ¹| µ»éÝ³ ñi³Ó³ İñÇÝ, áñÁ ááóÝ»ñ
çÉ³i³ ñáÝ³ ÇÝ³ á³ B³ á³ Ýçá ÜÇçáóÝ»ñ: Û³ íÁ ù. i³ . áñi³áó ÷ñ
² Ý. İÇ³ Üçó³ İÇ³ óÇáÝ³ i³ »ÈÝÇi³ i³ »Ó³ ÷áÈ»Éáó Ñ³ Û³ ñ: ØÜáóè
áóó³ ÁÇeÝ»ñÇ Ñ³ i³ Ý³ Û»İ³ »Ó³ İáóÝáóáó ÷i³ Ýiáó ÷ñ
ŞÈÇÝüè| XZ700-Á: ĐñÁÇeÁ µ»éÝ³ ñi³Ó³ İñÇ³ íñ³ Ññ¹»Ñ³ é³ ç³ -
óñ»ó, áñÇ Ñ³ i³ ³ Ýuáí³ Ü³ Û³ ÚáóÇ³ á»è Çñ áÓÇ µ»éÇ Ñ³ i³ Û³-
i³»ó: Ş² i³ È³ Ýi³ Çi³ İáÝi³»Ûñ¹| íñ³ Ñ³ Û³ Í³ ŞÈÇÝüè|-Á Ñ³ Ý¹Ç-
e³ ó³ í³ Û³ i³ ÇáÇ áóó³ ÁÇeÝ»ñÇ Ñ³ Û³ ñ³ i³ ñÇÇÝ³ é³ ¼³ İ³ Ý³
İáñáçèi³ Á:

ä³ ñeÇó³ İáóáó Çñ³ Ý³ İ³ Ý³ Ñ³ Ò³ ÷áÈáóÜ³ Ý³ Á³ Û³ Ý³ İÇó³
»ñi³ ñ³ Á³ Û³ Ý³ İ³ á³ Ñiáó ÷ñ á³ ÜáóÝ³ i³ Ý³. Çñ³ İÇ×³ İ³, áñÁ
Á³ Û³ Ý³ İ³ é³ Á³ Û³ Ý³ İ³ í»ñ ÷ñ³ İiáó ÷ñ³ i³ ñ³ ¼Ç: Û³ í³ -
·Ý³ óáóÁÜáóÝ á³ B³ á³ Ý³»ñáó Ñ³ Û³ ñ³ µñÇ³ i³ Ý³ İ³ Ý³ í³ i³ áñÜÇ
Ý³ í»ñÁ, Ñ³ Û³ ñÇi³Ý³ ÝÝ»ñÇ áó eáí»i³ İ³ ÝÝ»ñÇ ¾áçç³ İ³ ÝÝ»ñÇ
Ñ³ i³ Ñ³ Û³ i³ »Ó³, eİ³ é³ Í³ 80-³ İ³ Ý³ Ái³ İ³ ÝÝ»ñÇó³ á³ ñ³ İ³ ÇÝ
Í³ é³ ÜáóÜáóÝ»Ý Çñ³ İ³ Ý³ óÝáó Ìáóáó:

ŞÈÇÝüè| HASMk.3GM áóó³ ÁÇeÝ»ñÁ İÇñ³ eíáó ÷Ý³ İ³ ÝÝ»ñ
áñáÝ»ñáó³ Ýi³ ÝáÁ³ ñ³ . ÁÝÁ³ ó³ Úáí³ áñ³ Ý³ í³ İÝ»ñÇ 1»Û³ á³ Û³
ù³ ñ³ İ³ í³ É³ Éáó Ñ³ Û³ ñ³: ØÇÝá³ Æñ³ ùÇ³ óáá»ÜÁ Ý»ñÈáóáóÜÁ³ Û³
·áñi³áóÝ»áóÁÜáóÝ³ í³ İÇ³ B³ i³ Ó³ Ýóñ³ óáóÇá ÷ñ: e³ İ³ Ü³
ŞóáÁáñÇi³ Ý³ á³ i³ áó; ùá»ñ³ óÇ³ ÇÇ Á³ Û³ Ý³ İ³ ŞÈÇÝüè|-»ñÁ
İñi³ÇÝ Çñ³Ýó óáóá i³ i³»óÇÝ: ÚáóÝ³ ŞÈÇ eİÜáó | ĐÜD-Ý»ñáí
¼ÇÝi³ Í³ áóó³ ÁÇeÝ»ñÇ³ eç³ ÈÝ¹Çñ³ ñi³»ó ÁBÝ³ Úáó³ i³ áñá»1³ -
ÇÝ³ Úáí³ áñ³ Ý³ i³ ñÇ³ áó ÜÇÇÇÝ³ 1³ eç³ Ý³ í³ ññ³ ÁáóÈ³ á³ É³ 1áçñè
·³ Éáó . ñáñ³ ÇÝ³ 1Çñ»ñ: ŞóáÁáñÇi³ Ý³ á³ i³ áó; ùá»ñ³ óÇ³ ÇÇ
ÁÝÁ³ óuáó ÷³ İÇ³ óÇ³ ÇÇ . áñi³áóáóÁÜáóÝ»ñÁ µ³ ¼Çóè³ áó µ³ í³ -
İ³ ÝÇÝ³ Û³ Ýñ³ Û³ eÝ³ Éáóè³ µ³ Ýi³»É³ »Ý³ Û³ Ái³áó ÷Ý³ . Şi³ eçñ³
eá¹ÇÝáó; ÷Ûñ³ ñ³ ñi³ e³ ÑÜ³ ÝÜ³ Ý³ Û³ Úáóáó, e³ İ³ ÛñÇÜÝ³ -
İ³ Ý³ áó³ 1ñáóÁÜáóÝ³ 1³ ñóíáó ÷ñ ÇÝüÝ³ ÁÇeÝ»ñÇ Û³ ñi³ İ³ Ý³
·áñi³áóáóÁÜáóÝ»ñÇÝ: àóó³ ÁÇeÝ»ñÇ . áñi³áóáóÁÜáóÝ»ñÇ Û³ -

ečÝ, Ñ³ i Ī³ á»ë Íáí³ ŨÝÝ»ñç, ùçäµ³ Ý; Ñ³ Ũ Ýç:

1991 Āí³ Ī³ Ýç Ñáóí³ ñç 29-çÝ Š´ñ³ ½Ý| ýñ»³ i ç áó ŠŒĪēī »ñ| ³ Ī³ Ý³ Īñç ŠÈÇÝüē|-»ñÁ šēç ēĪĪāó | ĐŪĐ-Ý»ñái ·ñāñ»óçÝ Āēñ³ ùç 17 ē³ ÑŪ³ Ý³ á³ Ñ Ũ³ ñi³ Ý³ í»ñçó áó¹»ē³ Ý- i³ ŨÝ Ý³ íçó Ī³ ¼Īí³ Ī ĒŪµç íñ³: ²ñ¹ĪāóĪāóĪ Ēāñi³ Īí»óçÝ 4 áó íÝ³ ēí»óçÝ 12 Ý³ í»ñ: ²Ū ÝáóŸ ŠĪ³ ñ¹çý| ³ Ī³ Ý³ Īñç ŠÈÇÝüē|-Á Ēāñi³ Ī»ó Ũ»Ī ē³ ÑŪ³ Ý³ á³ Ñ Ũ»Ī Ũáí āñ³ Ý³ í³ Ī: Đ³ çāñ¹ ūñÁ ĪñiçÝ³ āñç ÁÝĪ³ í ŠŒĪēī »ñç| ŠÈÇÝüē|-Á, ³ ŨÝ ŠÈç ēĪĪāó | -ái áāŸ³ óñ»ó éái»i³ Ī³ Ý Ī³ éáóó¹³ Īúç ³ Ī³ - Ý³ ½ñĪáó T-43 Ý³ íÁ:

²Ī³ Ý³ ½ñĪçāç áóç ³ ÝÓÝ³ Ī³ ¼ĪĪ ¼āñi³»ó, çēĪ Ý³ íÁ ŨçŸā· í»ñç ³ Ũñi³»ó: Œçb-ñi³ ĪáŪŪá ³ Ū ÝáóŸ áóŪ³ ĀçéÁ Ēāñi³ Ī»ó TC45 ÑñÁçé³ ŨÝ Ũáí āñ³ Ý³ íÁ, āñÁ Ēēñ³ ūÁ ·ñ³ í»Ēçñ óáó»Ūāçó: Øç ù³ Ýç ūñ Ñ»i³ á ŠĪ³ ¹çý| ³ Ī³ ÝĪñç ŠÈÇÝüē|-Á Ēāñi³ Ī»ó ²ē Ũ»Ī T-43:

Ēēñ³ ùç ē³ ¼Ī³ Íáí³ ŨÝÝ»ñç Īāñāçēī Ý»ñç Ũ³ ečÝ i íŪ Ē»ñā, çŸāá»ē Ý³ · ē³ ¼Ī³ ū¹³ ŨçÝÁ, ā³ ÷ ³ ½³ Ýó Ñ³ Ī³ ē³ Ī³ Ý»Ý:

Đ³ Ōāñ¹í»Ēç, āñ ŠÈÇÝüē|-»ñÁ Ēāñi³ Ī»ĒĪ³ Ũ Ī³ Ýñ íÝ³ ē- í³ Īú »Ý Ñ³ ēŌñ»Ē13 çñ³ ūŪ³ Ý³ í»ñç, ¹ñ³ Ýó ĀíáóŸ Ý³ · éái»i³ ³- Ī³ Ý³ ñi³ ³ ¹ñāóĪŪ³ Ý¹»ē³ Ýi³ ŨÝ Ý³ íç 1800 i áÝÝ³ çñ³ i³ ³- ñāŌāóĪŪ³ Ũµ³ áó ÷ ñĪ³ ñ³ ñ Ũç Ý³ íç 1600 i áÝÝ³ çñ³ i³ ³ ñāŌāóĪŪ³ Ũµ³ ²Ū ÝáóŸ Á³ Ũ³ Ý³ Ī³ í»ñ»áóŸ ÝĪ³ ñ³ · ñi³ Ī³ 5 Ũ³ ñi³ ³ Ī³ Ý çáç¼ā¹Ý»ñāóŸ, āñāŸáóŸ ŠÈÇÝüē|-»ñÁ Ũ³ ēÝ³ Īó»Ē»Ý, Ēāñi³ Īí»ĒĪ áóíÝ³ ēí»Ē»Ý 20 Ý³ í»ñ: āñi³ »Ō ç ×Ū³ ñi³ áóĪāóĪ, ¹Āí³ ñ ç ³ ē»Ē ē³ Ī³ ŨÝ i íŪ Ē»ñā»áóŸ Ēāñi³ Īí³ Ī³ Ý³ í»ñç ×B ñçĪ Āíçó³ í»Ī Ī³ ñ»āñ; Ũ³ ñi³ ³ Ī³ Ý ĒēÝ¹ñç Ñ³ çáŌĪ³ i³ ³ ñŪ³ Ý ÷ ³ ēī Á:

í »ñççÝ ūá»ñ³ óçÝ Ý, āñāóŸ Ũ³ ēÝ³ Īó»Ē»Ý ŠÈÇÝüē|-»ñÁ, »Ō³ í Đ³ ñ³ íēĒ íç³ Ũ Íáí»¹ññç Ñç³ ÷ ³ ĪáóŸ: ²¹ñç³ i çĪ³ ŨáóŸ, µ³ - ñ»µ³ Ēēi³ µ³ ñ, · āñĒÁ Ũ³ ñi³ ³ Ī³ Ý · āñĪáŌāóĪŪ³»ñç āñ³ ē³ í áó ŠÈÇÝüē|-»ñÁ ÑŸ³ ñ³ íāñāóĪāóŸ āóŸ»ó³ Ý óáó³ ¹ñ»Īāó çñ»Ýó Ũ³ ñi³ ³ Ī³ Ý ÑŸ³ ñ³ íāñāóĪāóŸ»ñÁ:

³ Ý³ Ī³ ŨÝ ŠÈÇÝüē|-»ñççÝ µ³ ĀçÝ āñ³ ē³ í Ũ³ ñi³ ³ Ī³ Ý ÷ ³ ēúçó, āñç Ũ³ ē»ñÁ, Ñ³ ē³ Ý çñ»Ýó Íáí³ ŨÝ »Ōµ³ ŨñÝ»ñççÝ: ²Ū ÝáóŸ Ũ»Ý³ ŨçĪ áóŪ³ ĀçéÝ»ñÁ Ñ³ ēŌñ»óçÝŠi³ éāñ¹ ĒŸā»Ē: Ñ³ - ¼çĪ ÁÝ¹áóŸ¹³ Ī µñçĪ³ Ý³ Ī³ Ý µ³ Ý³ Īç éā³ é³ ¼çŸāóĪāóŸáóŸ, ŠÈÇÝüē|-»ñÁ áóŪ³ ñĪí»óçÝ ĐŪāçēç³ ŨÝ ĒēĒ³ Ý¹ç³, āñi³ »Ō Īç- ñ³ éíáóŸ ççÝ µ³ Ý³ Ī³ ŨÝ ēī āñ³ µ³ Á³ ÝáóŸ»ñç · āñĪáŌāóĪāóŸ- Ý»ñÁ çēĒ³ Ý¹³ Ī³ Ý³ Ñ³ µ»ĪçāŸ»ñç ¹»Ū³ á³ Ñáí»Īāó Ñ³ Ũ³ ñ: ²Ý·Īç³ óçÝ»ñÁ āŸ ēçñāóŸ ūĪĒ»ñç ÑāñçÁ Ī³ í³ Ī³ Ī · āñĪá- ŌāóĪāóŸ»ñç Ñ»i³ Ī³ áí³ Ī³ ŪŪáóŸ µ³ ñŌñ³ óŸ»Ē áó Ē»ñ»ē³ Ū á³ i³ ×³ éái ç, āñ³ Ũē Ñç³ ÝáóŸ áóŪ³ ĀçéÝ»ñç Ũ³ ñi³ ³ Ī³ Ý Īç- ñ³ éáóŸŪ³ Ý Ũ³ ečÝ Ũ³ Ýñ³ Ũ³ ēÝ Ñ³ Ōāñ¹áóŸ»ñ ³ ñ»Ũi³ Ũ³ Ý Ũ³ - ŨáóŸáóŸ áĪ³ Ý: Đ³ Ũ Ýç; Ũç³ ŨÝ, āñ Ýñ³ Ýú ū· i³ · āñĪ¹í»Ē»Ý Ē³ i çÝi³ »ŸēçĪ, çēĪ çēĒ³ Ý¹³ Ī³ Ý Ñ³ Ýñ³ á»i³ ³ Ī³ Ý µ³ Ý³ Īç ¼çŸ- íāñÝ»ñççÝ Ñ³ çáŌĪ»Ē; áāŸ³ óŸ»Ē Ũ»Ī ŠāŌē»Īē: ŠÈÇÝüē»ñç; Īāñāçēī Ý»ñç Ũ³ ečÝ Ñ³ Ōāñ¹³ · ñāóĪāóŸŸ»ñ āŸ»Ō»Ē

Đ³ ñ³ íēĒ íç³ ŨáóŸ ŠÈÇÝüē»ñÁ; çñ³ Ī³ Ý³ óŸáóŸ »Ý ÝáóŸ ĒēÝ¹çñÝ»ñÁ çŸā · ĐŪāçēç³ ŨÝ ĒēĒ³ Ý¹ç³ ŨáóŸ: ²ē³ ççÝ³ Ý. ³ Ũ Ýñ³ Ýú ñ»³ óçÝ ³ Ī³ ÝŸ»ñç íñ³ 1995 Āí³ Ī³ Ýç ÷ »i³ ñi³ ñççÝ, »ñµ 664-ñ¹ çēĪ³ ¹ñçĪç³ Ũ »ñĪáó ŠÈÇÝüē; AH.7 Ñ³ ēŌñi³»óçÝ éááçĪ³ ²Ū²Ī-ç Ē³ Ō³ Ō³ ñ³ ñ áóĪ»ñç Ī³ ¼ĪáóŸ ū· i³ · āñĪ»Īāó Ñ³ - Ũ³ ñ: áŌŌŌ³ ĀçéÝ»ñÁ Ý»ñĪí³ Ī³ ççÝ éāçĪ³ Ī³ · áóŸç, çēĪ ĪáŌ»ñç Ũ»Ī ē³ i³ é»ñái Ī³ ñ»Īç; Ī³ ñ¹³ Ē»UN": ²ñ¹»Ý éááçĪ³ áóŸ Īá- Ō»ñç ¹ēÝ»ñç ÷ āñi³ ĪúÝ»ñāóŸ i³ »Ō³ ¹ñi³»óçÝ 7.62ŪŪ-³ Ýáó · ÁŸ- ¹³ óçÝ»ñ, çēĪ "TOW" ĐĪ Ī Đ-Ý»ñç áóŪāñ¹Ý»ñÁ Ñ³ Ýi³»óçÝ, āñā»ē- ¼ç ū· i³ Ī³ ñ µ»ēÝi³ ĪáóŸŪ³ Ý ÑŸ³ ñ³ íāñāóĪāóŸŸ»ñÁ Ũ»Ī³ óí»Ý: ū· áēī áēçÝ Đ³ ñ³ íēĒ íç³ i³ »Ō³ ÷ áĒĪ¹»óçÝ 24-ñ¹ ³ »ñāŪáµçĒ µñç. ³ Ī³, āñç éā³ é³ ¼çŸāóĪŪ³ Ý Ī³ ¼ĪáóŸ 9 ŠÈÇÝüē; AH.7 áó 9 ŠÈÇÝüē; AH.9 Ī³ ŨÝ: ē³ Ī³ ŨÝ Ýñ³ Ýó Ñ³ Ũ³ ñ · āñĪ āŸ³ ñi³»ó, áó Ýñ³ Ýú µñç. ³ ¹ç ŨĪāç áóŪ³ ĀçéÝ»ñç Ñ»i³ Ũ»Īi³ »Ō í»ñ³ ¹³ ñŌ³ Ý ²Ý·Īç³: 1955 Āí³ Ī³ Ýç í»ñçáóŸ ŠÈÇÝüē»ñÁ; ĪñiçÝ Ñ³ Ũ Ýi³»óçÝ Đ³ ñ³ íēĒ íç³ ŨáóŸ, ³ Ũē ³ Ý. ³ Ũ ¹ñ³ Ýú 656-ñ¹ áó 664-ñ¹

ĕĭ³ 1nĕĶ³ Ÿ»nĕ 16 áđŌ³ ĀĈeŸ»nŸ ĵĶŸ: , n³ Ÿu ĪĈn³ éíáđŪ ĶŸ
 ¼ŸŸíáñŸ»nĕ ĭ »Ō³ ÷ áĒŪ³ Ÿ áŏ ¹Ķĭ³ nĭáđŪŸ»nĕ N³ Ū³ n, ĆĒĪ
 ¹n³ ŸóĆŏ Ū»ĪÁ, Ćmñ³ ū¹³ ŪŸŸ Nñ³ Ū³ ŸŸ³ ĭ³ n³ Ī³ Ÿ Ī»ĭ ,
 ū· ĭ³ · áñĪíáđŪ ĵñ ĶĪ áñŸĶ-ĭ³ ĪáŏŸĶ³ é³ Ć³ íáñ μ³ ½³ ŪĆŏ:

ŠĒĒŪŌĕ! áđŌ³ ĀĈeŸ»nĕ ĭ³ Īĭ ĶĪ³ ĭ³ »ĒŸĶĪ³ Ī³ Ÿ μŸáđŸ³ · n»ñÁ

	AH M.k. 1	HAS Mk. 2	AH Mk. 9
á³ ÷ »ñÁ, Ū			
- »ñĪ³ náŏĀĶáŸ áĭ ĭ íáŏ			
áĭ áŏĭ³ ĪŸ»ñáí	15,16	15,16	15,24
- μ³ nŏnáŏĀĶáŸ	2,94 ^x	3,75	3,73
- Īnáŏ áĭ áŏĭ³ ĪĶ			
ĭ n³ Ū³ · ĶĪÁ	12,80	12,80	12,94
¼³ Ÿ· ĭ³ ĪÁ, Ī·			
- 1³ ĭ³ nĪ ^{xx}	2578	2740	3178
- Ū»ĪŸ³ nĪ³ ŪŸ³ é³ ĭ»Ē³ · áđŸ	4535	4760	5125
- ĕĭ³ ĭ³ ĶĪ³ é³ ĕĭ³ ŌÁ, Ū	3230	2575	-
- ĀĕĶmĶ N»é³ íánaŏĀĶáŸ, ĪŪ	630	590	-
- μ³ n»Ÿá³ ĕĭ³ n³ · áŏĀĶáŸ, ĪŪÁ³ Ū	260	230	256
- B³ nĀĶáŸ»ñÁ	Šæ»Ū! 2	Šæ»Ū! 2	Šæ»Ū! 42-1
- ³ é³ ĭ»Ē³ · áđŸ »ñĪ³ n³ ĭ³ ..			
N³ nánaŏĀĶáŸ, ŌĶ³ áđĀ	2x890	2x890	2x1120

x - ŸĶáŏ»Ē³ ĀĶ μ³ nŏnáŏĀĶáŸ

xx - 1³ ĭ³ nĪ Ī³ N³ íáñĭ³ Ī

ŠĪ éĶĪ³ é á¹ĶŸĶ! , ĀĶĭ 11, 1996

ŠĪ² Ūáĭ² ! äîàôî² Ī² Ā°ĭ ò°ŌÀ
 Ā°Ā°ĭ Đ°ĭ² Êáŏ¼² Ī² Ū OH-58 àŏŌŌ² ĀĒèĀ

² ŌŪ-áđŪ μ³ ŸŸ³ Ī³ ŪŸŸ³ ĭĶ³ óĶ³ Ū³ áđŌ³ ĀĈeŸ»nŸ ÁŸ¹áŏŸĭ³ Ī ĵ
 ³ Ÿĭ³ Ÿ»Ē³ Ī³ Ī³ Ÿ ó»Ō»nĶ³ ŸáŏŸŸ»ñáí³ ŠĀĶŸáđĭ! , Š² á³ á! ,
 ŠĀñáĪ»¼! : é³ Ī³ ŪŸ³ Ū»Ÿ³ μ³ ¼Ū³ ū³ Ÿ³ ĪÁ Šáĭ áŏĭ³ Ī³ Ā³ NŸ-
 ¹ĶĪŸ»nĶ! Ū»Ķ³ Ÿĭ³ ŸĭáđŪ ĵ ŠĪ³ Ūáĭ³ !. 28 ĭ³ nĶŸ»nĶ ÁŸĀ³ óúáđŪ
 Ķáŏĕ³ BĒ³ nŸ ĵĶŸ N³ Ÿĭ³ Ē»Ē³ áđŌ³ ĀĈeŸ»n, áñáŸóĆŏ Šá³-
 ĭ³ »ñ³ ¼ŪĶ³ n³ N»ĭ³ !³ BĒ³ nŸĶ 51 μ³ ŸŸ³ Ī³ ÁŸ¹áŏŸĭ³ óĶŸ 2600-Á:

² Ūĕ ĀĕĶmĶ ŪŸŸ³ ĕ³ nŪĶ³ á³ ĭ ŪáŏĀĶáŸ ĕĪĶ¼ μ ĵ³ éŸáđŪ 1960
 Āĭ³ Ī³ ŸŸŸ, »ñμ á»Ÿĭ³ · áŸĀ Ūñŏ³ ŸŸ³ Ī³ μ³ BĒ³ áŏĀĶáŸŸ N³ Ū³ -
 n³ n»ó ¹Ķĭ³ nĪ³ Ū³ Ÿ Ā»Ā³
 áđŌ³ ĀĶé ĕĭ³ »ŌĪ»Ķáŏ N³ -
 Ū³ n: ' »Ē³ é³ ĶĶŸÁ ū¹
 μ³ nŏñ³ óñ»ó Ķñ OH-4A
 ŸŪáđĀ 1962 Āĭ³ Ī³ ŸŸŸ ¹»Ī-
 ĭ³ »Ūμ»nĶ 8-ĶŸŸ é³ Ī³ ŪŸ
 1965 Āĭ³ Ī³ ŸŸŸ ÁŸ¹N³ Ÿáŏñ
 ³ n¹ ŪáŏŸŸ»ñáĭ Ķñ ĭ³ »ŌÁ
 ¼ĶĶ»ó ĐĶáŏ¼ÁŸĪ»ñáŏŪ³ Ÿ OH-
 6 áđŌ³ ĀĶéĶŸ:



ĒĕĪ ū³ Ō³ ū³ óĶ³ Ī³ Ÿ
 Báđĭ³ Ÿ · n³ ĭ³ Ķáŏ ÷ áñŌÁ³ Ÿ-
 ŪĶĶ³ á»ĕ N³ ĶáŌáŏŪ³ Ūμ
 áĕ³ Īĭ»ó: ' »Ē³ 206A Šæ»Ā
 ĕ»ŪĶ»ñÁ! ³ n¹»Ÿ³ é³ ĶĶŸ
 »ñĪáŏ ĭ³ nĪ³ ĕ»nĶ³ Ī³ Ÿ
 ³ nĭ³ 1 náŏŪ³ Ÿ ÁŸĀ³ óúáđŪ
 1966-1968ĀĀ. 1³ x³ éĭ»ó
 600 N³ ĭ : ² Ū Ā³ Ū³ ŸŸŸ ĪŸŸ-
 nĶŏ Ķ ĭ³ »ñ áđŌ³ ĀĶéÁ μ³ ½

ŪĪ. ĭ³ Ÿáŏ áĭ áŏĭ³ ĪĶŏ ĭ³ »ñ³ ¼»ĭ³ »Ō-
 ĭ³ Ī³ BñĶ³ NáĕĶáŏŪ ĭ³ »Ō³ íáñĭ³ Ī³ Ķ³ Ā³ -
 ūĕĭ³ áŏĶŏ ŠŸ³ Ū»Ķáŏ! é³ ¹ĶáĵĪĪĭ³ nāŸŸ ŪŸŸ
 é³ nŪĶ³ Ÿĭ³ »ŸŸŸ

ÙÇóë ³ ñ¹Ç³ Ì³ Ý³ óí»É, Ó³ ÷ áÈí»É ÙÝ³ Èáí ÙÇÝá³ ³ ÙÙ Ù»ñ ùñ»ñÇ Şµ»ëí ë»Èñ|:

Pañí áí ¼ÇÝíáñ³ Ì³ ÝÝ»ñÁ ÑÇ³ ëÁ³ ÷ í»óÇÝ ÐÛáÇ ŞÁëááÓ ÓíÇó|, áó 1968 Áí³ Ì³ ÝÇ Ù³ ñí Ç 8-Ç ÌñÍÇÝ Ñ³ Ù³ ñ³ ñí³ Ì Ùñó³ Ý³ Ì³ µ³ ÆÉáóÁÛáóÙ Ñ³ ÓÁ»ó ´»É206A-Ý: ´³ Ý³ ÌÁ Ýñ³ Ý Ñ³ Ýñ³ Ù³ í »ÍÇ ŞÌ³ Ùáí³ | ³ ÝáóÝÁ ÆÝáñÑ»ó, OH-58 Ù³ ÌÝÇÁ áó ³ ÝÜÇÇ³ à»ë á³ í íÇñ»ó 2200 ÙÇ³ íáñ, áñáÝù ³ ñí³ ¹ñí»óÇÝ Ñ³ çáñ¹ ÑÇÝ. í³ ñÇÝ»ñÇ ÁÝÁ³ óúáóÙ: áÝ³ Ù³ Í Ó³ íáñí³ Ì Ì³ ñíÇùÇÝ, áñ é³ ¼³ Ì³ Ý³ í³ ñµ»ñ³ ÌÁ ù³ Ó³ ù³ óÇ³ Ì³ ÝÇó í³ ñµ»ñíáóÙ ; ÙÇ³ Ù³ á³ Æí á³ Ýçá Ý»ñí³ Ì³ ÌáóÁáí, ŞÌ³ - Ùáí³ | -Ý ëí³ ó³ í Ýáñ Æ³ ñÁÇáT63-A-Ý 317 ÓÇ³ áóÁ Ñ³/áñáóÁÙ³ Ùµ, éáí áñÇ³ í³ »ÍÇ É³ Ù³ Á³ »ñ áó ÝáóÝÇëÏ 7,62 ÙÙ í³ ñ³ Ù³ á³ ÷ Ç ŞØÇÝÇ. ³ Ý³ í³ »ó ÷ áÓ³ ÝÇ . Ý¹³ óÇñ Ó³ È ÌáÓÝáóÇ ÌáÓÙÇó:

² é³ çÇÝ Ý»ñÚáóÁÓÁ »Ó³ í Ì³ Ý³ 13 Ì³ Ý³ µ³ Ý³ ÌÁ, áñÁ 1969 Áí³ Ì³ ÝÇÝ á³ í íÇñ»ó 74 Ñ³ í COH-58-A ³ í³ »ÍÇ áóß CH-136³ ² Ù³ ÝáóÝ í³ ñáóÙ Çí³ È³ Ì³ Ý³ ² áó áóëí³ ÁÝÌ»ñáóÁÛáóÁ Ó»ëù µ»ñ»ó ¹ñ³ Ýó ³ ñí³ ¹ñáóÁÙ³ Ý ÍÇó»Ý¹Ç³ Ý áó ŞÁóÈë ³ ÆÉ³ ññ »Ì³ Ý³ | ³ í³ »ÍÇ ù³ Ý³ 1000 áóÓ³ ÁÇéÝ»ñ, áñáÝù Æ³ í Ñ³ x³ È ÝÙ³ Ý áçÇÝ Şó»ÓÇ³ é³ çÝáñ¹ÇÝ! ÙÇ Æ³ ñù¹ »í³ È³ »ñáí:

áñá»ë¹Ç Æáó³ ÙáóÙ³ é³ çÝáóÁÛáóÁ á³ Ñá³ Ýí»ñ, ´»ÍÇ ÌáÝ- ëí³ ñáóÙ í áñÝ»ñÁ µ³ í³ Ì³ Ý³ ¹ÇÝ³ ÙÇÌ³ Ó³ áí Ù»ù»Ý³ Ý³ Ì³ ñ³ »É³ - . áñíáóÙ ;ÇÝ: 1971 Áí³ Ì³ ÝÇó ë»ñÇ³ Ùí³ í³ Ş206B Úá¹»È! ³ í³ »ÍÇ Ñ³/áñ Æ³ ñÁÇááí, ÇëÏ 1975 Áí³ Ì³ ÝÇó³ Ù³ Ì³ ÙµáÓÇ Ýáñ xÛáóÙ ëÏëí»ó ÁáÓ³ ñí³ »É206L³ »ñí³ ñ³ óí³ Ì³ é»ÙÇ»ñÝ»ñ|: , ñ³ Ýó áóëáóÙ³ ëÇ- ñáóÁÛáóÁ³ Ùë Ñá¹ í³ ÍÇ ÆñÇ³ Ý³ ÌÝ»ñÇó ¹áñë ; . ³ ÍÇë, áÝ³ Ù³ Í áñ »ñíáó³ ñ¹Ç³ Ì³ Ý³ óáóÙÝ»ñÇ Ù³ ëÇÝ³ ñÁ» ÑÇÆ³ í³ Ì³ »É³ ŞÈáÝ. é»ÙÇ»ñÇ| 406LM-Ç íñ³ 1978 Áí³ Ì³ ÝÇÝ³ é³ çÇÝ³ Ý³ . ³ Ù³ ÌÇ- ñ³ éí»ó 4 Á³³ Ýáó áí áó³ Ì³ »ñíáó Á³³ ÝáóÇ ÷ áÈ³ ñ»Ý: í³ ñ- çÇÝë Ñ³ Ù³ ñíáóÙ ;ñ ´»ÉÁÝÌ»ñáóÁÙ³ Ý³ ýÇñÙ³ ÙÇÝ ÝÆ³ Ý, ÇÝáá»ë é³ ¹Ç³ í³ áñÇ³ í³ Ý¹áóÁ³ ÙÇÝ³ ó³ Ýó³ xÛáóÙ»ñÁ ŞØ»ñë»¹»ëÇ|, Ì³ Ù³ ;ÉÏÇë³ ÷ ³ Ì³ ñ³ »í³ Ç³ ÝÇíÝ»ñÁ ŞëÇí ñá»ÝÇ| Ñ³ Ù³ ñ:

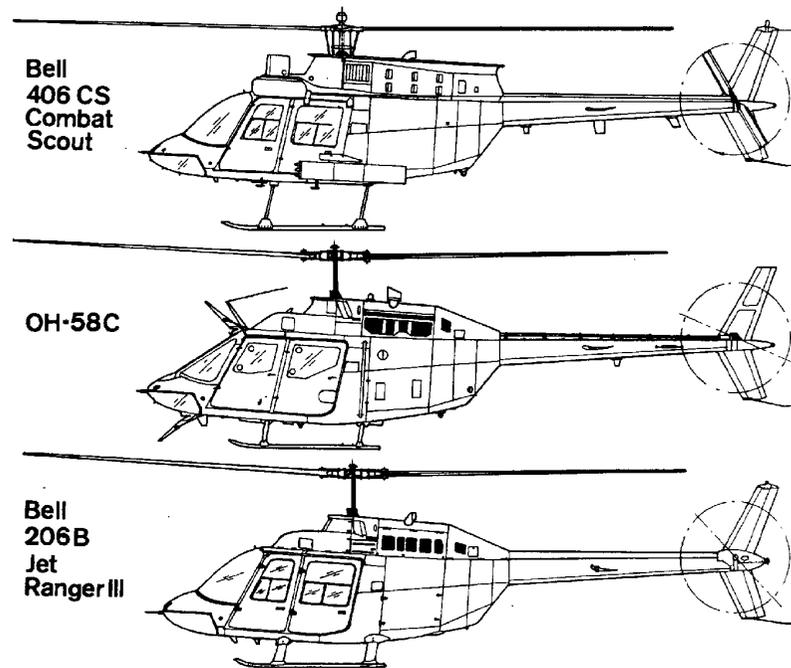

ÛÏ. 51 Bell 406CS-Çó ÙÇÝá³ ŞJet Ranger III!

ÆëÏ ´»É206È-1 ŞLong Ronger II| -Ç íñ³ ³ é³ çÇÝ³ Ý³ . ³ Ù³ . - í³ . áñí³ »ó áóÓ³ Ñ³ Ù³ ó í³ í³ ÝáóÙÝ»ñÇ Ñ³ Ý¹³ ñí Çá, áñÁ ³ ñí áÝ³ . ñí»É ;ñ Noga Matic³ Ýí³ Ý³ í³ Ì³: ëñ³ ÝáóÙ éáí áñÇó Æ³ ñÁáóÙÁ Ñ³ Óáñ¹ áÓ Æ³ ñÁ³ µ»ñÁ³ Ùñ³ ÝáóÙ ; ýÛáó»È³ ÁÇÝ áá Á» ³ ÝÜÇÇ³ Ì³ Ýáñ»Ý, ³ Ùë »ñíáó Ñ³ Ý³ Ì³ ÙÇÝ ÓáÓ»ñÇ ÙÇçáóáí, áñáÝù Ñ³ ÝíáóÙ »Ý Çñ³ ÝÇÝ ÙÇ³ Ù³ »ñíáó Ì³ »í³ »ñáóÙ³ ÁñÁéáóÙÝ»ñÇ Ñ³ Ý³ . áóóÝ»ñáóÙ: ² Ùë ÓáÓ»ñÝ ;ÉÑ³ Ýó ÌÈ³ ÝáóÙ »Ý³ í³ Ì³ ÝáóÙÝ»- ñÇ Ù³ Ì³ Ù³ éÁ, áí »Ó³ ÷ áÈ³ »Èáí ¹ñ³ Ýù áóÓ³ ;ÇéÇ íñ³ Ù³ áñÁ Æ³ í³ ¹ñ³ Ì³ Ý³ ; ³ ¼³ áóÙ ÁëÇáñÇ Ñ³ ñÙ³ ñ³ í³ »í³ áóÁÙ³ Ý³ áó Ù»ù»Ý³ ÙÇ á³ Æí á³ Ýí³ ÌáóÁÙ³ Ý³ íñ³:

ŞÌ³ Ùáí³ | -Ç³ é³ çÇÝ³ ÈáñÇ³ ³ ñ¹Ç³ Ì³ Ý³ óáóÙÁ Çñ³ Ì³ Ý³ óí»ó 1978-ÇÝ áó µ³ ó³ í³ ñíáóÙ ;ñ Á»Á³ áóÓ³ ÁÇéÝ»ñÇ í³ Ì³ Ì³ ÇÌ³ ÙÇ

Yi³ i U³ Um Ui³ I³ E³ I³ naç ÷ á ÷ á EáoA³ U³ Um: óáE³ Y³ I³ N³ i³ .. Y³ é³ 1/4 U³ 13 Bi³ ÇY³ UÇÇY³ µ³ ñónáóA³ áóY³ »ñCó, Yñ³ Yó á³ ñi³ 1ñ- íáóU³ jñ YB³ Y³ I³ i³ »ñC N³ i³ Eáo/áoA³ áóY³ Y³ E³. »nó³ Iñ µ³ ñón- áóA³ áóY³ »ñCó: ¶ E³ E³ íáñY³ N³ U³ ñi³ »ó Sãñ³ E³ I³ áó S³ I³ »YéáoY³ - ÍáóA³ áóY³. 275OH-58-A-Y³ i³ »ñ³ I³ N³ íáñ»óCÝ OH-58C e³ i³ Y³ 13 ñ- i³ áí, µ³ óC³ i³ »I³ N³ añ T-63A-720 M20 ÓC³ áóA³ B³ ñAÇáCó, 1/2 i³ »- Ó»óCÝ áóñ ñ³ áóCÝ yñ³ I³ ñUÇñ I³ »ÓI³ YB³ Y³ I³ i³ »ñ e³ i³ »ÓI³ áÓ e³ ñ- ù³ íáñáóU³, ù³ áóCÝ EóCÍÇ N³ ñA³ á³ I³ ÇY³ »ñA³ Mñá»e³ 1/4 Eáo- e³ ÷ »Y³ ÷ U³ E³ ñi³ óááóU³ »ñCóç 3 Uñ³ óñ»óCÝ S³ Y³ I³ I³ ñCáY³ ññ³, áñáYù ÷ ñi³ áóU³ »Y³ áóÓ³ ÁÇéÁ í ÷ ñY³ »ñCó, »ñµ³ Ú³ µ³ E³ íáóU³ ; N³ Óáñ³ E³ ñ»ñCÝ, 3 Y³ i³ »Y³ Y³ »ñCÝ áó U³ E³ ñ³ óáÓ EáoA³ Y³ áí Y³ »ñCÝ:

1980 Ái³ I³ Y³ ÇY³ e³ i³ »ÓI³ í³ I³ »É 206B Sæ»Á e³ »U³ Ç»ñ III-Á N³ U³ ñi³ áóU³ ; 3 U³ Y³ I³ i³ ñU³ E³ ù³ Ó³ ù³ óC³ I³ Y³ Uá¹ »E³, áñA³ N³ U³ ñU³ I³ ñi³ Y³ I³ Ç. »ñ³ 1/2 YóáóU³ ; 3 é³ çCÝ i³ ñµ»ñ³ I³ Y³ »ñCÝ 3 é³ i³ ñ³ I³ Y³ µ»éY³ í³ ÍáóA³ U³ Um:

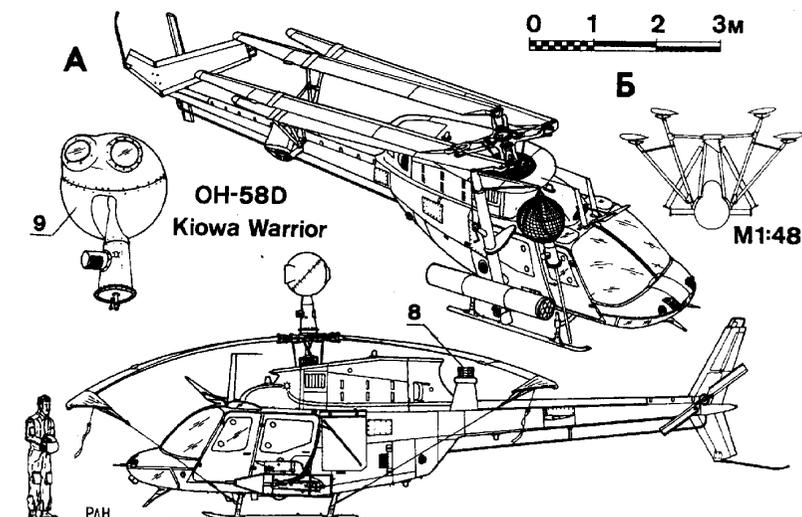

ÚI. 52 OH-58D Kiowa Warrior-A³ ù³ ÇY³ i³ ñ³ Yéááñi³ áí i³ »Ó³ ÷ áE³ Eáo N³ U³ ñ³ Y³ E³ á³ i³ ñ³ e³ i³ í³ I³

1980 Ái³ I³ Y³ ÇY³ 2 ØU³ Ç 1/4 ÇY³ íáñ³ I³ Y³ »ñA³ AHIP Iñ³ . ñáóU³ µ³ Y³ I³ U³ Y³ áóÓ³ ÁÇéÇ 3 ñ¹ Ç³ I³ Y³ óU³ Y³ Iñ³ . ÇñA³ 3 é³ ç ù³ B³ »óCÝ e³ I³ µáóU³ U³ áñ»Y³ Yáñ á³ N³ Y³ Y³ »ñ N³ i³ Eáo/áoA³ U³ Y³ Á»Á» áóÓ³ ÁÇéY³ »ñCÝ Y³ i³ U³ Um: U³ E³ .. 3 é³ ç á³ N³ Y³ íáóU³ jñ U³ ñi³ 13 Bi³ Ç í ÇY³ áó³ E³ Çi³ ñi³ áóU³ »ñCó 3 YóY³ E³ i³ »Ó³ YùC N³ i³ 3 - 1/2 i³ áóA³ YÁ e³ 1 ÇáJ³ E³ I³ ñáY³ U³ Y³ e³ ñ³ íáñáóU³ »ñCÝ UÇÇáóáí:

i³ I³ i³ ÇI³ U³ N³ ÇUáóU³ 1ñ³ I³ jñ SÁ³ uèi³ áóCó Y³ U³ Eáo; e³ I³ µáóU³ - úA³, 3 U³ ÇY³ Y³ áóÓ³ ÁÇéÁ á»i³ ù ; Çñ³ I³ Y³ óYÇ N³ i³ Eáo/áoA³ áóY³, Á³ ùY³ »E³ í³ »Ó³ YùC 3 é³ ñi³ Y³ »ñCÝ N³ i³ »áóU³ M³ Y³ »ñ, I³ é³ »ñ, e³ ñ»ñç 1ñ³ YóCó í »ñ³ N³ Y³ »E³ í³ UÇ³ U³ i³ í ÇáY³ »ñCÝ µE³ ÁÁ, áó á»i³ ù ; ÁéáÇ i³ »Ó³ YùC e³ »I³ »Y³ Ç Bñç³ ÁéÇáñáí Y³ 1/2 . áóY³ M³ 5U³ µ³ ñónáóA³ U³ Y³ i³ ñ³ : 2 é³ YÓCÝ ùY³ ñi³ íáóU³ ; I³ Yé³ 3 á³ N³ áí U³ Y³ á³ U³ Y³ »ñA³ ÁB³ Uáó³ I³ Çi³ Dúá-Ç 1 »áúáóU³:

1981 Ái³ I³ Y³ ÇY³ í »ñCÝ »É ÁYI³ »ñáóA³ U³ Y³ Y³ E³ . ÇI³ Á i³ i³ ÇY³ N³ ÓÁ»ó, áó 1982-ÇY³ »ñ³ ó OH-58A-Ç Y³ E³ YUáóA³, 3 í »I³ xÇB³ I³ ÇY³ »ñ 3 e³ E³ áñ 1ñ³ Yù 3 YUÇÇ³ á»e³ 5-Y³ ÇY³, yÇñU³ Y³ µ³ Y³ I³ Ç á³ - N³ e³ i³ Y³ »ñCó ÷ áE³ í »ñón»ó N³ Y³. OH-58A, 1áññ E³ ÷ »ó 1ñ³ Yó S³ ÷ áñáí ÇUÁ, ÁáóY³ »E³ í³ UÇ³ U³ áóA³ U³ Y³ 3 . ñ» . 3 i³ Y³ »ñA³, áó 3 U³ YáóN³ i³ .. ÍáUáE³ I³ i³ íáñi³ »ó»ó Yáñ N³ Y³ áóU³ »ñáí áó e³ ñ³ íáñáóU³ »ñáí:

Eµñ³ áóA³ U³ Y³ 3 . ñ» . 3 i³ ù . i³ . áñI³ »ó 2 ÍÇéáY³ T-703-A-700-Á 455 ÓC³ áóA³ N³ añáóA³ U³ Um: í³ YáÓ áí áóí 3 I³ á³ i³ ñ³ e³ i³ »ó ááññ Á³ Y³ ÇY³ ááÇéÇY³ áóY³ »ñ³ ñ¹ »Y³ Çñ»Y³ ñ³ ñ³ óñ³ I³ Sæ»Á e³ »U³ Ç»ñA³: 3 ÁáóE³ i³ í »ó á³ I³ e³ »óY³ E³ 3 ØUáóC³ U³ I³ ñ³ I³ Á áó µ³ ñ»E³ í »É U³ Y³ »ñ³ U³ áóA³ áóY³: Í áUáá¹ Çi³ 3 U³ Y³ Á³ »ñA³, áñáYù 1 ÇU³ YáóU³ »Y³ 23 U³ Yáó 3 ñi³ »ñCÝ Eáo³ N³ ñi³ I³ Y³ »ñCÝ, í é³ Y³ ÇY³ 3 Uñ³ ói³ I³ »Y³ é³ Yó N³ I³ á³ »ñCÝ: B³ ñAÇáÇ EóCÍÁ U³ I³ óñCÝ, áó Yñ³ I³ I³ I³ ÷ 3 ñCáY³ »ñCÝ i³ I³ i³ »Ó³ íáñi³ »ó 3 ñi³ 3 UÓi³ I³ . 3 1/2 »ñCÝ N³ áí 3 óU³ Y³ N³ U³ I³ ñ . A, áñA³ Yá³ e³ i³ áóU³ ; E³ I³ e³ á»I³ - i³ ñáóU³ áóÓ³ ÁÇéÇ N³ U³ Y³ µ³ »ñU³ Y³ 1 Ái³ ñ³ óU³ YÁ:

e³ I³ U³ 3 U³ Y³ e³ I³ µáóU³ U³ U³ Y³ ÷ á ÷ á EáoA³ áóY³ »ñA³ i³ »ÓÇ

áod̄»ó³ ý íáod̄yáó³ úçý é³ ¹çá;É;İi náý³ úçý é³ nü³ íanáod̄y»náod̄
 İ³ Û, çýáá»ë ÁY¹áod̄İ³ İ ı ³ è»É Ş³ íçayçİ³ áod̄;: Ün³ ³ Û»Y³ -
 ³ áuÇ ÁYİYaO i ³ nnÁ N³ Y¹çé³ Yaod̄ ı Ş¹çİ ³ nİÜ³ Y İ³ Ü³ úçý
 N³ Ü³ İ³ n. Á; MMSª ³ İE³ İáÜáá¼çİ ³ úçý çñ³ Yaı . Y¹³ Ó·
 µ»éY³ nİÓÁ, áná ½»i »Öİáod̄ ı 85 eÜ µ³ nÓnááÜ³ Ûµ İ³ ÜÇ İñ³ª
 éáİ áñÇ í»ñY³ Ü³ éáod̄:

Üñ³ Yaod̄ İ³ áod̄³ óİ³ İ áE³ İ yáñÜÇ İñ³ ½»i »Öİ³ İ ı N³ -
 İ áod̄ N³ éáçer ³ ÉoÇİ 12³ Y. ³ Û Üáİ »oY»Ö úáİ çİ³ Üáİ áo YB³ -
 Y³ éáod̄Ü³ Y úáİ çİ³ İ³ Y é³ nü, çýáá»ë Y³ · AEİ á³ éÇİ N³ Ü³ -
 İ³ n. · ÇB»ñ³ úçý İ »éáÖááÜ³ Y N³ Ü³ n Á»ñÜáİÇ¼áñ»áod̄E³ ½»ñ³ úçý
 N³ é³ á³ ÷ óáod̄çá éñ³ Yü N³ Ü³ İ³ n. Ç ³ áñ»ñY »Y: AEİ éñ³
 áod̄»ÖÁ Şİ³ é³ İ³ náÖ ánáó»éáñY»ñç İáÜáÉ»ueY ı;ª MCPU: ² ÜY
 İ İ Ü³ ÉY»ñÁ eİ³ Yaod̄ ı MMS İ İ çáY»ñçÓ, ú¹³ . Y³ óáod̄Ü³ Y ¹áá-
 Éñ³ úçý N³ Ü³ İ³ n. Çó, İáÖYáó³ úçý é³ nü»ñçÓ, ÜB³ İáod̄ ı Yñ³ Yó
 áó ¹áñë µ»náod̄ éá³ eü³ İ³ N³ Y³ İÇ ¹çéáÉÜ»ñç İñ³ : İ »ñçYé
 ÷³ eİ áñ»Y áod̄ç éÉ uY»ñáİ éá³ eüY»ñ, ánáYó ÷ áE³ nçY»É»Y 3
 µ³ ¼Ü³ ¹»ñ ¹çé»ÉÜ»ñÁ áó ¹ñ³ Yó eİ »ÖY³ B³ n»ñÁ: MCPU-Y
 Yaod̄Yá»ë İ»ñ³ Nēİáod̄ ı İáÖYáó³ úçý N³ Ü³ İ³ n. »ñç . áñİáÖáá-
 Üáod̄Y»ñÁ áod̄é³ ¹çáİ³ Y³ ÉY»ñáİ İñ³ İ İáod̄Ü³ Y ÷ áE³ Y³ İáod̄A:

² Üe áod̄çİ»ñë³ ÉN³ Ü³ İ³ n. á³ úçý N³ Ü³ İ³ n. Á ³ á³ Náİáod̄ ı
 ³ YÓY³ İ³ ¼ÜÇ ³ BE³ İ³ YüA µáññ é»ÁÇÜY»ñáİ YÖ»İ³ İ³ náod̄,
 ÁeÇáñÇ áE³ YÇ N³ B³ nİ, ú¹³ . Y³ óáod̄Ü³ Y İ İ Ü³ ÉY»ñç áó İ³ áÇ
 ³ á³ Náİáod̄»úçYá» YB³ Y³ İ»İ »ñç ánáYáod̄,áñáİáİáñáod̄ áo Yñ³ Yó
 N³ İ · áod̄: ² Ü N³ Ü³ İ³ n. Ç µ³ n¹áod̄Ü³ Y Ü³ eçY İ³ náö ı İ İ³ Ü»É
 ³ ÜY ÷³ eİ Á, áñ³ ÜY µ³ Öİ³ ó³ İ ı 90³ é³ YÓÇY µáİY»ñçÓ, 15³ Y-
 İ »Y³ Y»ñçÓ, Çeİ ÜB³ İáod̄áİ ¼µ³ Öİ»É»Y NçY. ÉáBañ³ . áod̄Y İáY-
 ó»éY»ñ»İ³ Y³ ¹çç³ Y Ø³ nİáYÇ, ÈÇÁÁáY, éá»ññÇ, Üáñİ náá áó
 Ø³ ù, áY»É, áó É³ é: áñá»é¼ç³ ÜY İ »Ö³ İáñ»Y, eİ çáİ³ İ ı çY
 ³ YÓY³ İ³ ¼Á á³ İ³ è»óY»É ÜçYá» »ñİáó Ná. áñ ² YÜÇç³ á»é
 Yñ³ Yó Ü»çü»ñç N³ İ · áod̄ ı . İ Yİáod̄ é³ nü³ íanáod̄Y»ñç ÉoÇİÁ, Çeİ
 Ü»İ ¼áod̄ N³ İ · Ç ¹eY»ñÁ İ»ñ³ İİ»óçY İáÖ³ úçý İ³ ÷³ nçáY»ñç:

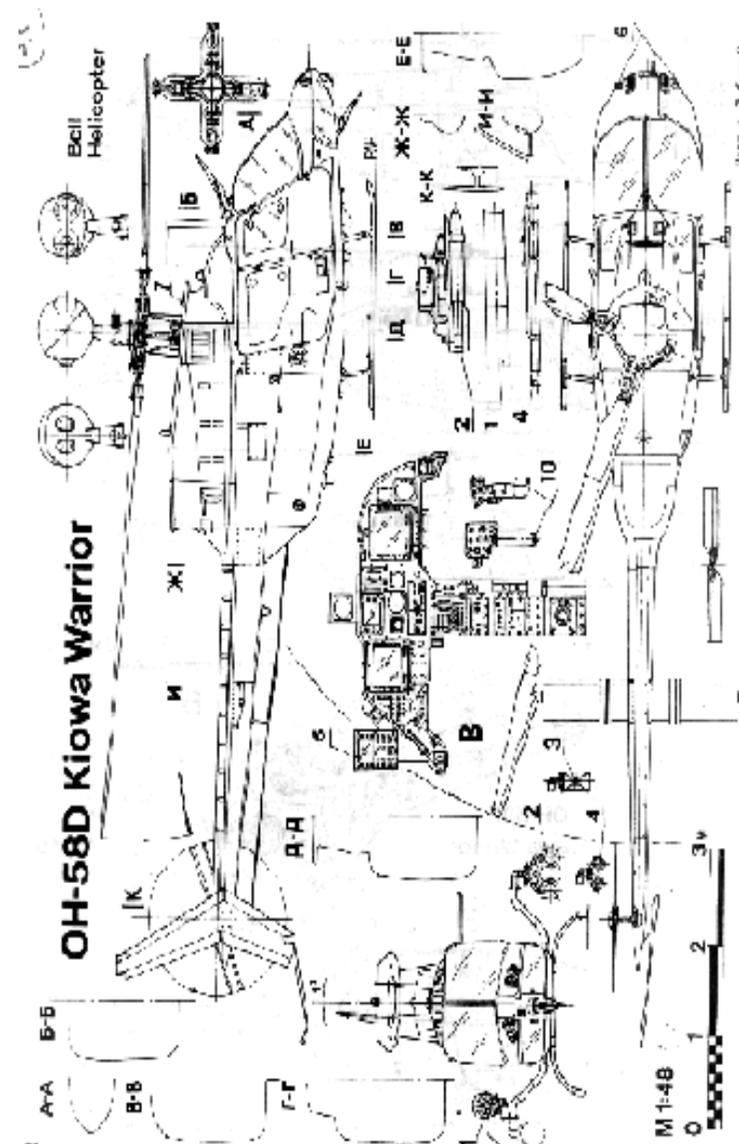

Üİ. OH-58D Kiowa Warrior-Ç Ü³ Yñ³ Ü³ eY»ñÁ

¼»YúÇ i »Õ³ Ī³ ũáŮÄ äĪ¼µÇó Ý³ È³ i »ëĪ³ Í ãñ, »Ã» añ³ B Ī»Yù ĪáŮ»ñÇ »ñĪ³ Ũuáí ÇYúÝ³ á³ BĪ á³ YááŮŮ³ Ý Ñ³ Ũ³ ñ 13 - è³ íañ³ Ī »ñĪáŮÁáŮ³ ñĪŮ³ Ý i »Ů³ Ī³ Ů³ YúÝ»ñÁ ŠëĪ ÇY. »ñY»ñÇĪ Ñ³ Ũ³ ñ:

úH-58D-Ç ³ è³ çÇY ÝŮááŮÁ ú¹ µ³ ñŮñ³ ó³ í 1983 ÁĪ³ Ī³ ÝÇY è»áĪ »Ůµ»ñÇ 1-ÇY: Đ³ Bāñ¹ ÁéÇāñ³ ŨY ÷ añŮ³ ñĪáŮŮY»ñÇó Ñ»i á 1985 ÁĪ³ Ī³ ÝÇY èĪ³ óí»ó è»ñÇ³ Ī³ Ý³ ñĪ³ 1ñáŮŮŮ³ Ý á³ i í»ñÁ èĪ¼µÇó 243 Ñ³ Ī³ Ç MŮYā 1992 ÁĪ³ Ī³ ÝÇ NāŮŮÇÉÁ³ » ŨáŮŮ»i " "è 349 Ũ»ù»Ý³ Ý»ñÇ MŮYā 1995 ÁĪ³ Ī³ ÝÁ³ è»ñÇ³ Ī³ Ý³ ñĪ³ 1ñáŮŮŮ³ Ů³ Ý i »ñŮÇYÇ i³ Ī³ Ñ³ èĪ³ óíáŮŮ ŷñ »ñĪ³ ÷ áŮŮ³ ŨY . añĪÁYÁ³ ó. OH-58A " C áŮŮŮ³ ÁÇéY»ñÁ Ī añááŮĕ Ī ñÇëĪ ÇÇ M »È³ è³ µ³ ½³ ũáŮŮ ŮŮ»ñĪ³ óíáŮŮ; ÇY ŨÇYā Ů»ñĪ³ áĒ³ Ý»ñÁ áŮ³ ŮáŮŮ»i " i »Ů³ - ÷ áĒ³ áŮŮ áŮ Ñ³ . »óíáŮŮ ÇY ŨÇYā" úH-58D èĪ³ Ý¹³ ñĪ³ Á² Ũ³ - ñÇĪĪáŮŮ . i YíáŮ " ĪÇ . añĪ³ ñ³ ÝY»ñáŮŮ: àŮÇ³ ñ¹Ç³ Ī³ Ý³ ñ- Á»àĪ Ī³ ¼áŮŮ ŷñ 2.4 Ũñ¹ 1áĒ³ ñ:

OH-58D-»ñÁ »ñ³ óÇY µ³ Ý³ ĪáŮŮ 1986Ā-ÇY áŮ ŮĪ³ Ý³ µ³ Ý³ Ī³ - ŨY³ ³ ĪÇ³ óÇ³ ŨÇ . áŮŮ³ ñĪ³ ĪY»ñÇ MĕĪ³ 1ñáYÝ»ñÇ³ Ī³ ¼ŮÇ Ů»Ç M³ Ī»ĪÇ Ů³ Yñ³ Ů³ èY Ī »è Š² á³ áĪ; Ī³ ÝĪ»ñÇ ĪáñĪ³ YÇā; ŠĪ éÇŮŮ³ èá¹ÇYÇĪ; ÁÇĪ 11, 12-95; Ůñ³ ÝŮ ÑÇŮŮY³ Ī³ Ý³ è³ ç³ 1ñ³ YúÁ 13 ñŮ³ í . ñáñ³ ŨY AH-64A áŮŮŮ³ ÁÇéY»ñÇ Ñ»i Ñ³ Ů³ . añĪ³ ĪŮ- áŮŮŮŮŮÁ, ¼ñ³ Ñ³ Ī »ÈYÇĪ³ ŨÇ añáYáŮŮY áŮ Ñ³ Ů³ Ů³ µ»ñáŮŮÁ, ³ ŮY- áŮŮ»i " YB³ Ý³ Ī»i Ç óáŮŮáŮŮY áŮ ŮµŮ»Īi Ç ŠĪŮŮ³ í áñáŮŮÁ; Ē³ ¼- ñ³ ŨY x³ è³ . ³ ŮĪáí, áñá»è¼Ç YB³ Ý³ µéYíÇ ŠĐ»ĕ³ Ůñ; ĐĪ Ī Đ-áí, áñáYù³ ñŮ³ ĪíáŮŮ »Y Á³ ŮĕĪ áŮŮY»ñáŮŮ ŮáŮŮ³ ñĪ³ Ī³ Š² á³ áY»ñÇŮ; : áñá»è Ī³ YáY Ů»Ī OH-58-Á . añĪáŮŮ ŷ Ů»Ī ¼áŮŮ Š² á³ áÇ; Ñ»i , Ī³ ¼Ů»ĪáĪ ŠY³ ŮĪ ÁÇŮ; Mñ³ Ī³ ŨY ÈáŮŮµ, µ³ Ý³ Ī³ ŨY³ ³ ĪÇ³ óÇ- ³ ŨÇ³ Ů»Ý³ ÷ áññ ¼áñ³ ŮÇ³ í áñÁ³

OH-58D-Ç³ ñĪ³ Ñ³ YíáŮŮ Ī³ ñµ»ñ³ ĪÁ ĪáñáŮŮ ŷñ " »É 406CS (Combat Scout- Ů³ ñĪ³ Ī³ Ý³ Ñ»i³ ÈáŮŮ): ² ŮY áŮŮ»ñ áñáB ā³ ÷ áí ³ í»ĪÇ á³ ñ»óí³ Ī³ ³ íÇÁYÇĪ³ M³ èY³ íáñ³ á»è áŮŮ»ñ MMS-Ç Ī³ ŮĪÁ³ è³ Ī³ ŮY ¼ÇYíáŮŮ ŷñ ĐĪ Ī Đ-áí áŮ Ñ³ Ů³ á³ Ī³ èĒ³ Ý³ -

µ³ ñ Īñ³ ĪÇ Ī³ è³ í³ ñŮ³ Ý Ñ³ Ů³ Ī³ ñ . áí M Ī Đ³ 15 áŮŮŮ³ ÁÇé . Ý»ó è³ áŮŮŮ³ Ý² ñ³ µÇ³ Ý:

OH-58D-»ñY³ è³ çÇY³ Ý. ³ Ů Ů³ ñĪ³ Yá»óÇY á³ ñéÇó ĪáŮáŮŮ: Đ»ŮáŮŮ³ Ý³ Ī»ñÇ Īñ³ ³ YÑ³ Ů³ á³ Ī³ Ý»ĪáŮŮŮ³ Ý ŮáĪ añ³ Ý³ Ī»ñÇ Ñ³ ñŮ³ ĪáŮŮY»ñÁ Ī³ ÝĒ»ĪáŮ³ Ů»Y³ ñ¹ŮáŮŮ³ í»i ŮÇáŮÁ èá³ è³ - ¼ÇYĪ³ Ī³ áŮŮŮ³ ÁÇéY»ñY »Y: èĪ¼µÇó Ů . i³ . añĪáŮŮ ÇY AH-6 ŠŮ³ ŮĪè ŮáŮè!-»ñÇY, è³ Ī³ ŮY³ ñ¹»Y 1987 ÁĪ³ Ī³ ÝÇ è»áĪ »Ů- µ»ñÇY " »É Á»èĪ ñáYÁ á³ Ī³ í»ñ èĪ³ ó³ í 15 èá³ è³ ¼ÇYĪ³ Ī OH-58D Ů³ Ī³ ñ³ ñ»ĪáŮŮ³ Ů³ ñ:

ÁYĪ»ñáŮŮŮŮÁ 1ñ³ Yù á³ Ī³ èĪ »ó, ÷ añŮ³ ñĪ»ó áŮ µ³ Ý³ ĪÇY Ñ³ YŮY»ó 100 ŮñĪ³ ÁYÁ³ óúáŮŮ, áñÇ Ñ³ Ů³ ñ á³ ñ . "³ Ī ñĪ»ó Šëá³ è³ ¼ÇYáŮŮŮ³ Ý Ñ³ Ů³ Ī³ ñ . »ñÇ , »¹³ ĪÇ . ³ í³ Á! á³ Ī³ íáñ á³ ñ . "áí: ² Ů áŮŮŮ³ ÁÇéY»ñÁ, Çñ»YŮ áá á³ BĪ á³ Ý³ Ī³ Ý Šāñ³ ŮĪ á³ Yé; M³ è³ çÇY B³ Yé³ Ý¹³ YáŮŮÁí, èáíáñ³ Ī³ ÝÇŮ Ī³ ñµ»ñ- íáŮŮ ÇY Ñ»áñ³ óí³ Ī ŮÇYā 510 ÓÇ³ áŮÁ B³ ñÁÇáY»ñáí Mñá»è¼Ç á³ Ñá³ YíÇ B³ ñÁÇáÁ Ý³ " 22% ³ í»ĪÇ Ů³ BÇ 1»áŮáŮŮ; ÈáŮÁí³ - Ī³ ŨY Ñ»Ī³ ÝÇ³ èĪ³ ŮáŮŮŮ³ Ý á³ ŮĪáYÝ»ñáŮŮ, èá³ è³ ¼ÇYáŮŮŮ³ Ý Ī³ ÈŮ³ Ý »ñĪáŮŮ Ī»i »ñáí áŮ ŮÇ Ů³ ÝÇ Yáñ ĪáŮŮYáŮ³ ŨY³ è³ 1Çá- ĵĒĪĪ ñáY³ ŨY ¼»Yúáí: è»ñÇ³ Ý èĪ³ ó³ í Ý³ " ĪÇé³ á³ BĪ áY³ Ī³ Ý AH-58DA (A-Attack, . ñáñ³ ŨY) Ů³ ĪYÇBÁ áŮ Ī³ ñáŮ³ ó³ í Īñ»É 2-4 ŠĐ»ĕ³ Ůñ; ĐĪ Ī Đ-Y»ñ, 1-2 µĪáĪ Ůñ³ Ů³ YáŮŮŮÁ 7-³ Ī³ Ý 70 ŮŮ³ YáŮ HAP FFAR, 1-2 ¼áŮ³ íáñĪ³ Ī³ ÁáŮ³ ñĪáŮŮ Ī »Ů³ Ī³ Ů³ YúÝ»ñ ŠëĪ ÇY. »ñY»ñÇĪ Ñ³ Ů³ ñ, Ī³ Ů ŷÉ12,7 ŮŮ³ YáŮ . Ý¹³ óÇñ M2/M2AC 500 ÷³ Ů»áŮŮ Ů³ ñĪ³ á³ B³ ñáí MŮÇ³ ŮY³ Ó³ ÈÇŮ³ ó³ YĪ³ ó³ Ī ¼áŮ³ áñ¹áŮŮŮ³ Ůµ, ÇYā»è èÇŮ»i ñÇĪ, ³ ŮYá»è ĵĒ áá èÇŮ»i ñÇĪ: ² Ů»Y³ Ī³ ñ³ Ī³ ĪY»ñY ÇY . Ý¹³ óÇñÁ . áŮŮ³ ñ³ Ī³ á² Đ-Y»ñÇ µĪáĪ, Ī³ Ů ŷÉá² Đ-Y»ñÇ »ñĪáŮŮµĪáĪ:

² íÇÁYÇĪ³ ŨÇ Ī³ ¼áŮŮ èĪ Çáí³ Ī³ ³ í»É³ óñ»É ÇY Īñ³ ĪÇ Ī³ è³ í³ ñŮ³ Ý Ñ³ Ů³ Ī³ ñ . Á M Ī Đ³, áñÁ á³ ñáŮŮ³ ĪáŮŮ ŷñ 1Çè ÷ Ē»Ů»ñ áŮ ĐĪ Ī Đ-Y»ñÇ YB³ Ý³ éáŮŮŮ³ Ý »YÁ³ Ñ³ Ů³ Ī³ ñ . , ÇYā»è Ý³ " YB³ Ý³ éáŮŮŮ³ Ý è³ ñŮ»ñ á² Đ-Y»ñÇ áŮ . Ý¹³ óñÇ

ì »ñçÝ OH-58D-Ý È÷»É; ÐÛæÇè³ ÛÝ Í ãñ»³ Û Ðúà-Á 1994
 Āí³ Ī³ ÝÇ ¹»Īī »Ùμ»ñÇ 17-ÇÝ:

ØÇÝá³ ³ ŪŪ OH-58-Á ŪÝaðŪ ĵ ³ ÆÈ³ ññÇ ³ Ū»Ý³ ĵ ³ ñ³ Íí³ Í
 Ā»Ā³ Ū³ ñī ³ Ī³ Ý áóŌ³ ĀÇéÁ, ÇēĪ Ýñ³ OH-58D Ūá¹»Ē Īāñ³ -
 Ñ³ ĵ áóĪ ĵ ÇÝā»è Çñ ³ ñ¹Īāŵ³ ĵ ĵ ĵ áóĪ³ Ūμ, ³ ŪÝā»è ĵ Ē³ ñĀ³»-
 ùáí:

OH-58 ŠĪ³ Ūí³ àóáñÇ»ñ; ³ Ī³. Í»ñāŵ- OH-58 A
 ŠĪ³ Ūí³ | ³ áóŌ³ ĀÇéÇ ĵ ³ Īī ÇĪ³ ĵ »ÈÝÇĪ³ Ī³ Ý ĵ í Ū³ Ē»ñĀ
 Ēñ³ ÝÇ »ñĪ³ ñāóĪĪāŵÁ, Ū.....12.39¥1.9¤
 μ³ ñŌñāóĪĪāŵÁ, Ū.....3.92¥2.8¤
 èáí áñÇ ĵ ñ³ Ū³. ÇĪÁ10.7¥2¤
 Ø»ĪÝ³ ñĪ³ ÛÝ ½³ Ý. í³ ÍÁ,
 ³ é³ ĵ Ē³. áóŪÁ, Ī.2495¥362¤
 ² é³ ēī ³ ŌÁ ³ é³ ĵ Ē³. áóŪÁ, Ū..... ?¥6100¤
 àóŌŌ³ Ñ³ Ū³ ó ³ ñ³. áóĪĪāŵÁ,
 ³ é³ ĵ Ē³. áóŪÁ, Ū/íñĪ..... 8.2¥5.3¤
 ēī ³ ĵ ÇĪ³ é³ ēī ³ ŌÁ, Ū..... 3660¥200¤
 Ð»é³ í áñāóĪĪāŵÁ, ĪŪ.....556¥544¤
 ² é³ ĵ Ē³. áóŪÁ ³ ñ³. áóĪĪāŵÁ, ĪŪ/Ā³ Ū..... 222¥206¤

¶ Ī³ . ñ»ñÇ ĵ ³ Ī³ . ñ»ñĀ

1. ĪĒĪ-70ŪŪ HAP/FFAR
2. ÐĪ Ī Ð AIM-114A ŠÐ³ »Ēý³ Ūñ!
3. 12.7ŪŪ . Ý¹³ óÇñ M2/M2AC Ñ³ ĵ áóĪ ŵ¹³ ÆñÇ³ ÑāéÇāáŵŪ, Ī³ Èí áŵŪ
 ĵ ŪÇ³ ŪÝ Ó³ ÈÇó:
4. ŠŪ¹-ŵ¹! Ī³ é³ ĵ ñĪ áŌ ŠēĪ ñÇÝ. »ñ! ÑñĀÇéÝ»ñĀ ³/áŵŪ
 ĀáŌ³ ñĪŪ³ Ý ĵ »Ō³ Ī³ Ū³ Ýùáí¤
5. ÐĪ Ī Ð-Ç Ýß³ Ý³ éáŵĪŪ³ Ý¹Çē÷ Ē»ŪAH-58¤
6. ¼. áŵŌ³ óŪ³ Ý ĵ í ÇāÝ»ñ AN/APR-39:
7. A/APR-44 Ñ³ Ū³ Ī³ ñ. Ç ĵ ĵ ñÇÝ ĵ í ÇāÝ»ñ:
8. ĒÝýñ³ Ī³ ñŪÇñ È³ ÷³ ÝÇā ³ ½¹³ Ýß³ ÝÝ»ñ ĵ í áŌ AN/ALQ-144
 . »Ý»ñ³ ĵ áñ:
9. MMS-Ç Ī³ ŪÁ:
10. ŠŌ³ ŪĒ. ³ ½! μéÝ³ ĪÁ ³Ō³ ÈÇó¤ áŵ ŵ¹³ ááŌÇ μéÝ³ ĪÁ ³ ÇÇó¤
 μ³ ¼Ū³ ĀÇĪ ýáŵŪŪ³ óÇ³ Ý»ñ Ī³ ĵ ³ ñāŌ ÷ áÈ³ ÝÇ³ ĵ ÇāÝ»ñáí:
 Ā-ŠĪ³ Ūí³ àóáñÇ»ñ!-Ā ĵ ñ³ Ýēá áñī ³ ŪÇÝ ĵ Ç×³ ĪáŵŪ.
 Ā-Ā³ »ñÇ ³ Ūñ³ óáŵŪÁ.
 Ā-AH-58 ēá³ ēù³ ĵ Ñ³ Ý³ ĪÁ:

ŠĪ éÇĪ³ èá¹ÇÝÇĪ, ĀÇĪ 2, 1996